

Инструкция по сборке



**Моника/Беатрис мод. 2.1 (2,2; 2,3) Кровать с мягкой спинкой 1,4 (1,6; 1,8)
артикул Ж.01.08.02.00**

Размеры (ВхШхГ) 1096x1484x2148
1096x1684x2148
1096x1884x2148

Рекомендации по эксплуатации и уходу за мебелью

1. Мебель рекомендуется эксплуатировать в проветриваемом, сухом помещении с температурой воздуха не ниже +2 С и относительной влажности воздуха от 45 до 70%.
2. В мебели, имеющей крепление болтами, винтами, шурупами, при ослаблении соединений необходимо их периодически подтягивать.
3. Поверхность мебели следует протирать влажной тряпкой, с последующей протиркой насухо. Запрещается использовать в качестве чистящих средств растворители, соду и средства, содержащие абразивные материалы.
4. Мебель должна быть защищена от прямого попадания солнечных лучей, не должна размещаться вблизи отопительных приборов.

ГАРАНТИЙНЫЙ ТАЛОН

- Изготовитель гарантирует соответствие мебели требованиям ГОСТ 16371-93 «Мебель. Общие технические условия» при соблюдении условий транспортировки, хранения эксплуатации и рекомендаций по уходу за мебелью и ТР ТС 025/2012 «О безопасности мебельной продукции».
- Претензии по комплектности, качеству и отклонениям, при которых сборка не возможна, должны предъявляться в магазин, где была приобретена мебель.
- Все гарантийные работы производятся только при предъявлении настоящего гарантийного талона.
- Гарантийный срок эксплуатации изделия 18 месяцев, деталей с нанесенной фотопечатью 6 месяцев со дня продажи мебели через торговую сеть.

Гарантийное обслуживание не производится:

- По дефектам, появившимся из-за не соблюдения потребителем условий транспортирования, хранения, сборки, эксплуатации и рекомендаций по уходу за мебелью.

СВИДЕТЕЛЬСТВО О ПРИЕМКЕ

Мебель соответствует ГОСТ 16371-93, ТР ТС 025/2012 и признана годной к эксплуатации.

Дата выпуска изделия _____

Дата реализации _____

(печать магазина)

С условиями гарантийного обслуживания ознакомлен _____

(подпись покупателя)

Срок службы изделия 10 лет



Изготовитель: ООО-фирма «Элма» сайт: www.alicia-mebel.ru

Адрес изготовителя: 426062, Россия, Удмуртская Республика, г. Ижевск, Спортивная ул., дом 73

Моника/Беатрис мод. 2.1 (2.2; 2,3) Кровать с мягкой спинкой 1,4 (1,6; 1,8)





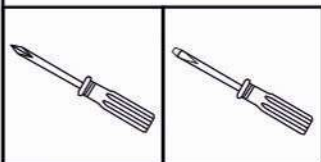

Перед сборкой внимательно ознакомьтесь с данной инструкцией, проверьте комплектность фурнитуры и разбейте её по назначению. Упаковку можно использовать в качестве подстилочного материала при сборке. Работу проводите на ровной жесткой поверхности. Для удобства, сборку лучше производить вдвоем. После окончательной сборки на головки конфирматов и эксцентриковых стяжек установите декоративные заглушки.

! Ортопедическое основание и матрас приобретаются отдельно.

Инструмент и фурнитура

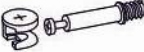

* Инструмент для сборки в комплект не входит.

А x 1шт. 	Б x 4шт.  D7 x 50мм	В  x 2шт. заглушка эксцентрика	Г x 20шт. 	Д x 8шт.  M6 x 25мм	Е x 9шт. 	Ж x 18шт.  D3 x 16мм
--	--	---	--	--	--	---

** Предприятие-изготовитель оставляет за собой право на замену материалов, фурнитуры и метизов на аналогичные не ухудшающие качество изделия.

Перечень деталей

Кровать 1,4

Поз.	Наименование	Кол-во	Деталь	
			Длина	Ширина
1	Боковина	1	2020	195
2	Боковина	1	2020	195
3	Вертикальная	1	1452	195
4	Спинка	1	1452	1075
6	Опора	1	348	150
7	Опора	1	348	150
8	Опора	1	348	150
9	Опора	1	348	150
12	Планка	1	1484	100
13	Планка	1	1075	100
14	Планка	1	1075	100
15	Планка	2	724	75

Кровать 1,6

Поз.	Наименование	Кол-во	Деталь	
			Длина	Ширина
1	Боковина	1	2020	195
2	Боковина	1	2020	195
3	Вертикальная	1	1652	195
4	Спинка	1	1652	1075
6	Опора	1	348	150
7	Опора	1	348	150
8	Опора	1	348	150
9	Опора	1	348	150
12	Планка	1	1684	100
13	Планка	1	1075	100
14	Планка	1	1075	100
15	Планка	2	724	75

Кровать 1,8

Поз.	Наименование	Кол-во	Деталь	
			Длина	Ширина
1	Боковина	1	2020	195
2	Боковина	1	2020	195
3	Вертикальная	1	1852	195
4	Спинка	1	1852	1075
6	Опора	1	348	150
7	Опора	1	348	150
8	Опора	1	348	150
9	Опора	1	348	150
12	Планка	1	1884	100
13	Планка	1	1075	100
14	Планка	1	1075	100
15	Планка	2	724	75

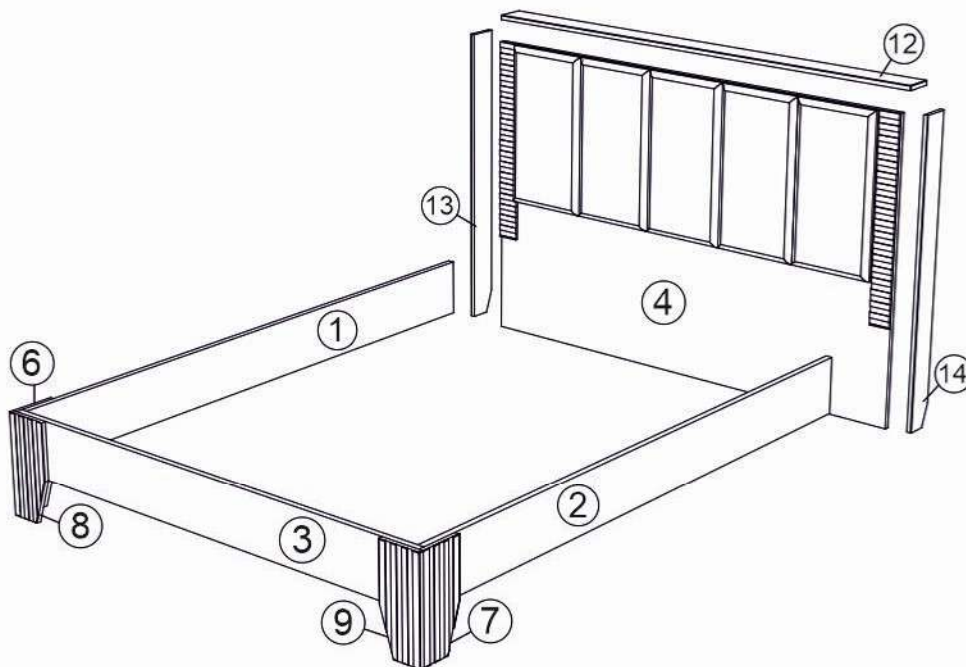

! Максимально распределенная нагрузка на кровать 160 кг.

Моника/Беатрис мод. 2.1 (2.2; 2.3) Кровать с мягкой спинкой 1,4 (1,6; 1,8)

