

Модульная серия корпусной мебели "Sherlock"
Sherlock 5 (гостиная)Тумба МЦН

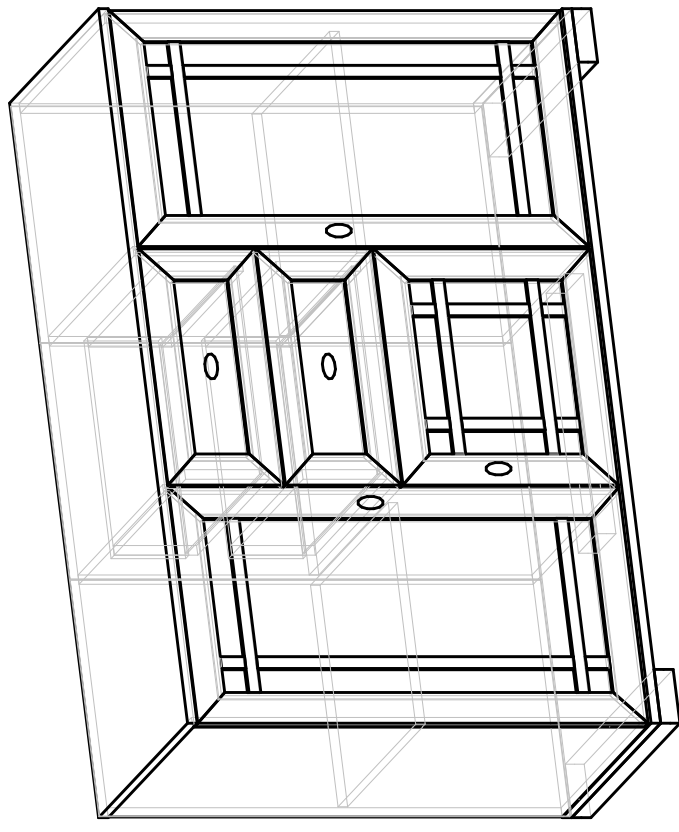

Габаритные размеры в мм
1199x445x810

Уважаемый покупатель, обращаем Ваше внимание на то, что внешний вид изделия во многом зависит от качества сборки.

ПОДГОТОВКА К СБОРКЕ

1. Распаковать упаковку (при этом сохранить упаковочные ярлыки).
2. Ознакомиться с данной инструкцией по сборке.
3. Подготовить инструмент: молоток, набор отверток, рулетку.
4. Подготовить место для сборки.
5. Прямоугольность собранных каркасов проверить рулеткой по диагонали.

Примечания:

1. Заднюю стенку крепить гвоздями компл. №10(A) с шагом 200мм.
2. Дно ящика крепить гвоздями компл. №10(A) с шагом 100мм.
3. Заглушки на фурнитуру и видимые глухие отверстия устанавливать после полной сборки изделия.

Крепление опоры №534.

1. Приложить опору №534 к детали №866. (рис.1)
2. С помощью шила через существующие отверстия $\phi 5\text{мм}$ на опорах №534 наколоть отверстия на детали №866.
3. Собрать каркас изделия.
4. Прикрепить опоры №534 к детали №866 с помощью шурупов компл. №26 (0).
5. К опорам № 534 прикрепить наконечники с помощью шурупов компл. №11 (Ш,3).
6. Среднюю опору №534 установить по центру детали №866

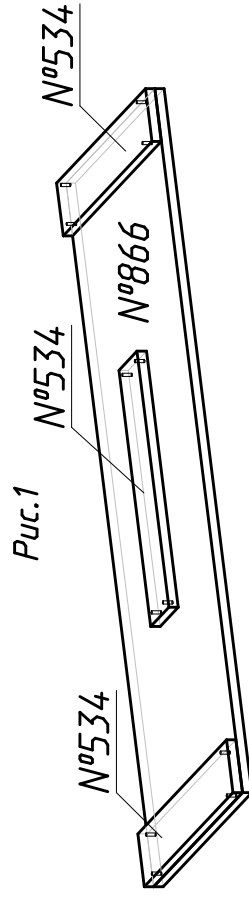

4. На неиспользуемые отверстия установить самоклеющиеся заглушки компл. №26(Ю).

ПРАВИЛА ЭКСПЛУАТАЦИИ И УХОДА ЗА МЕБЕЛЬЮ

1. Мебель, перевозимая при температуре ниже 0°C , охлаждается и при установке в помещении "запотекает", поэтому ее следует немедленно протереть чистой, сухой, мягкой тканью.
2. Мебель предназначена для эксплуатации в помещениях с температурой воздуха $+10+28^{\circ}\text{C}$ и относительной влажностью 50-70%. Не рекомендуется ставить мебель близко к источникам тепла, а также к сырью и холодным стенам. Ее следует держать от прямого попадания солнечных лучей.
3. На поверхности деталей не следует ставить горячие и влажные предметы. Нежелательно попадание кислот, щелочей и растворителей (спирт, бензин, ацетон).
4. Поверхности следует оберегать от механических повреждений, ударов и царапин, поскольку восстановить поверхность невозможно.
5. Поверхности мебели следует чистить специальным составом, который можно приобрести в магазине.
6. Зеркала и стекла рекомендуется чистить любыми средствами, предназначенными для этих целей.
7. Для предотвращения повреждения полового покрытия при перемещении мебели следует использовать подстилочный материал (картон, плотная ткань и т.п.)

ПОРЯДОК ПРЕДЪЯВЛЕНИЯ ПРЕТЕНЗИЙ НА КАЧЕСТВО МЕБЕЛИ

Претензии по комплектности и производственным дефектам в течение гарантийного срока должны направляться покупателем непосредственно в магазин, где приобретена мебель, с обязательным приложением товарного чека и упаковочных ярлыков.

По дефектам, выявившимся из-за несоблюдения покупателем правил эксплуатации и ухода за мебелью, претензии не принимаются.

К СВЕДЕНИЮ ПОКУПАТЕЛЯ

Предприятие оставляет за собой право вносить изменения в конструктивные элементы мебели на основе внедрения передовой технологии, улучшающие качество выпускаемой продукции.

При обнаружении производственных дефектов сообщайте на номер набора мебели, номер ОТК, приложите упаковочные ярлыки

Крепление петель (комплект №4)

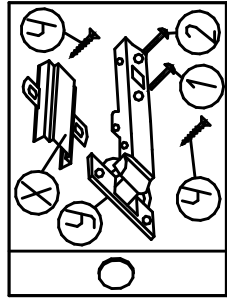

Крепление петель (комплект №4)

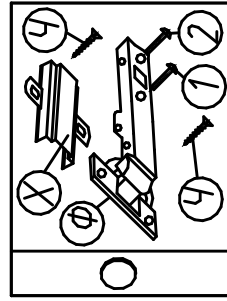

Крепление наконечника (комплект №11)

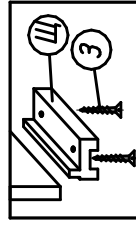

Крепление стяжки эксцентрикочкой (комплект №45)

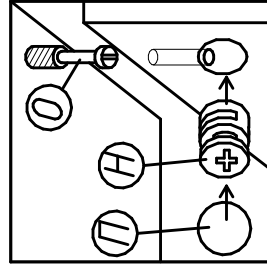

Крепление задней стенки (комплект №10)

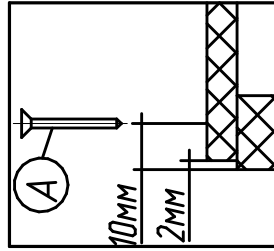

Крепление винта саморезного (комплект №19)

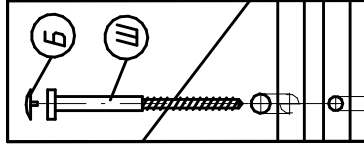

Крепление дна ящика (комплект №10)

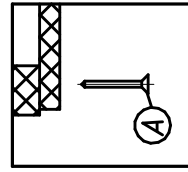

ПРАВИЛА

по регулировке петель четырехшарнирной, используемой при навеске дверей

Если при монтаже дверей допущена неточность в их положении (большие зазоры между доковой стенкой и дверью; перекося дверей и т.п.), то необходимо произвести регулировку петель. Регулирование осуществляется с помощью винтов поз.1,2,3, в трех направлениях, указанных стрелками а-а, б-б, с-с.

ПОРЯДОК РЕГУЛИРОВАНИЯ:

1. Ослабить винт поз.2. Это даст возможность перемещения двери по стрелке б-б.
2. Установочным винтом, поз.1 дверь перемещается по стрелке а-а
3. После установки двери в нужном положении винт поз.2 затягивается до отказа.
4. Ослабить винт поз.3. Это даст возможность перемещения двери по стрелке с-с.

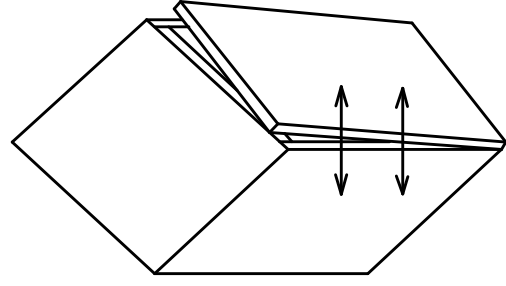
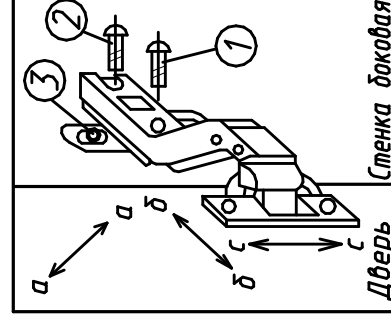
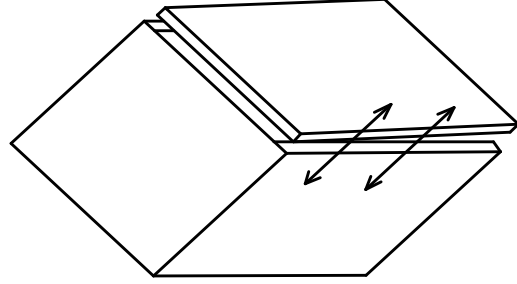

Нижняя часть двери отстает

Дверь наклонена вниз

№дет	Длина	Ширина	Кол
28, 29, 30, 31	762	415	4
866, 26	1199	442	2
27	384	415	1
32	371,5	381	2
48	396	195	2
33	365	125	2
34, 35	350	140	4
39	756	396	2
45	362	396	1
441	790	396	3
38	349	372	2
534	442	90	3

Примечание: При сборке ящика стяжку эксцентрикующую компл. №45 затянуть после установки днища в пазы.

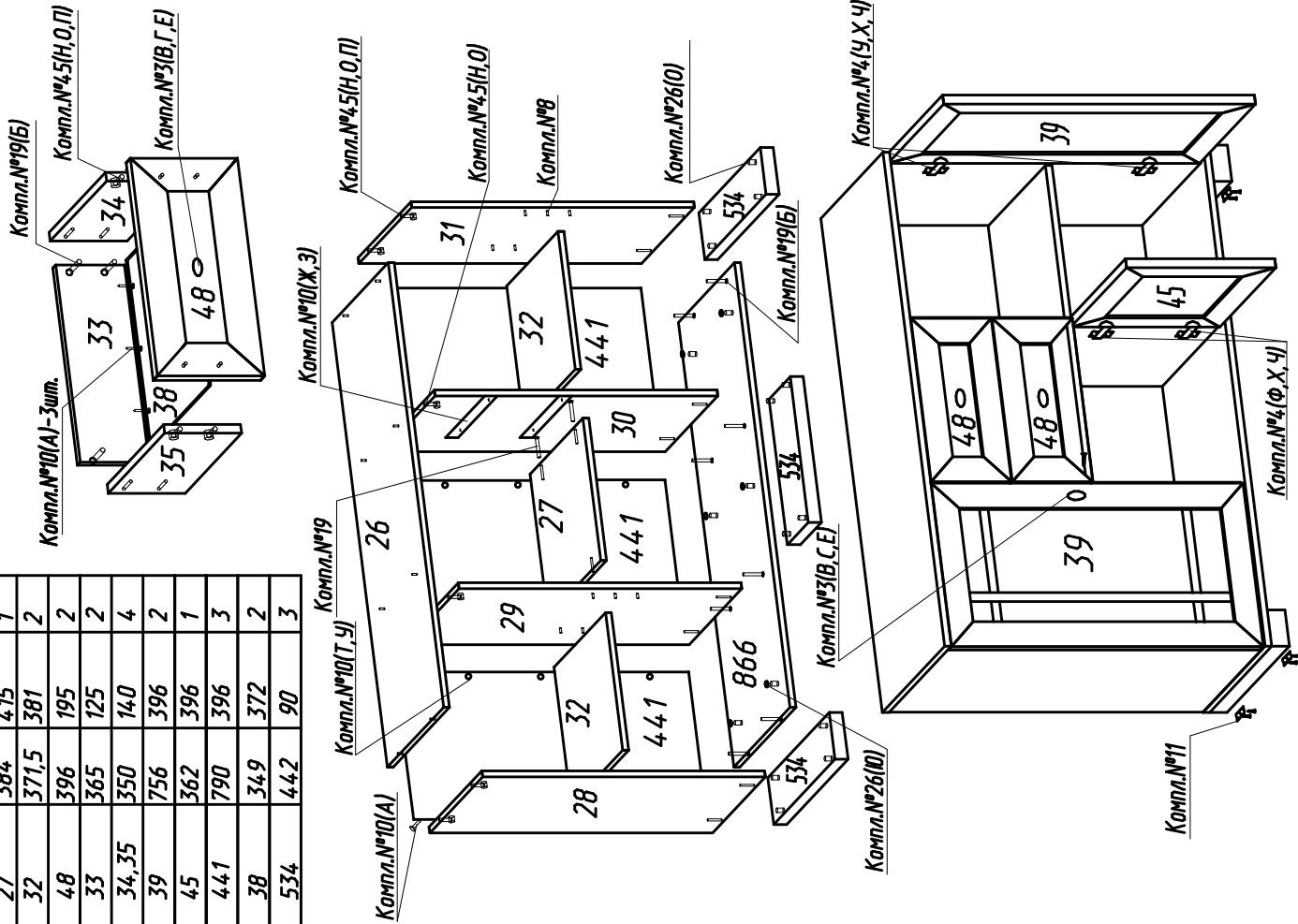

Фурнитура

Комплект №3	Ручка-кнопка	Шуруп 4x25	Шуруп 4x30	Шайба
	В15	Г2	С3	Е5
Комплект №4	Петля	Петля	Планка	Шуруп 3,5x16
	Ф2	У14	Х16	Ч24
Комплект №8	Полкодержатель			
	Р8			
Комплект №10	Гвоздь 1,6x25	Шуруп 3,5x16	Шайба	
	А28	Т6	У16	
Комплект №11	Наконечник	3,5x16		
	Ш12	З24		
Комплект №19	Витч КОИХ50	Ключ	Заглушка	
	Б20	Д11	Ш4	
Комплект №25	шариковая направляющая	3,5x16		
	Ж2 компл.	4шт. L=350	З20	
Комплект №45	Эксцентрик	Дюбель	Заглушка	
	Н116	О16	П12	
Комплект №26	4x25	Заглушка самокл.		
	О	Ю	Б	

Установка шариковой направляющей

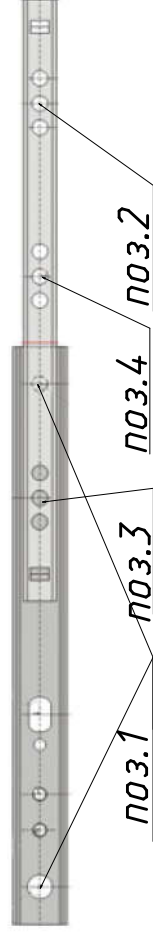

1. Шариковые направляющие крепить к вертикальным стенкам корпуса по отверстиям поз. 1
2. Собрать ящик
3. Прикрепить ящик к шариковым направляющим шурупами 3,5x15 по отверстиям поз.2 (рекомендуем производить сборку в паре)
4. Снять лицевую ящика
5. Выдвинуть ящик за заднюю стенку корпуса изделия
6. Прикрепить ящик к шариковым направляющим шурупами 3,5x15 по отверстиям поз.3
7. Установить лицевую стенку ящика
8. Прикрепить ящик к шариковым направляющим шурупами 3,5x15 по отверстиям поз. 4