

Правила эксплуатации и ухода за мебелью.

1. Мебель должна храниться и эксплуатироваться в закрытых отапливаемых помещениях при температуре не ниже +2°C и относительной влажности воздуха от 45 до 70 %.
2. При установке изделий мебели в непосредственной близости от нагревательных и отопительных приборов их поверхности во время эксплуатации должны быть защищены от нагрева. Температура нагрева элементов мебели не должна превышать 40°C.
3. При ослаблении крепления соединений необходимо периодически подтягивать винты, шурупы, стяжки и т.п.
4. Поверхность изделий следует предохранять от различных растворителей, кислот, щелочей и механических повреждений.
5. Поверхности изделий можно освежить, применяя специальные составы, которые имеются в хозяйственных магазинах. Не допускается применение соды, порошков и других материалов, не предназначенных для ухода за мебелью.
6. Помните, что сохранность и долговечность изделия зависит не только от её конструкции и качества материалов, но и от правильной эксплуатации и ухода за ней.
7. Для предотвращения опрокидывания мебель должна быть постоянно прикреплена к стене. (Крепежные средства для крепления к стене и полу не прилагаются, для разных материалов стен и пола требуются различные крепления. Используйте крепежные средства, подходящие для материала вашего дома. Если вы не уверены, какой тип крепления подходит к данному материалу, обратитесь в специализированный магазин.



ГАРАНТИЙНЫЙ ТАЛОН

Набор мебели для спальни изготовлен на ООО "Волгодонский комбинат древесных плит" по ТО 31.09.12-232-00257561-2021 в соответствии с требованиями ТРТС 025/2012 "О безопасности мебельной продукции" ГОСТ 16371-2014. Мебель. Общие технические условия. ГОСТ 19971-2014. Мебель для сидения и лежания. Декларация о соответствии ЕАЭС N RU Д-RU.PA01.V.73418/21. Действительна по 17.05.2024г.

УСЛОВИЯ ГАРАНТИИ

1. Предприятие изготовитель гарантирует соответствие изделия требованиям ГОСТ 16371-2014, ГОСТ 19917-2014 при соблюдении условий транспортирования, сборки и эксплуатации. Гарантийный срок эксплуатации - 18 месяцев. Срок исчисляется со дня передачи мебели потребителю. Если день передачи установить невозможно, гарантийный срок исчисляется со дня изготовления мебели. Дефекты производственного характера, обнаруженные в течении гарантийного срока, устраняются за счет предприятия-изготовителя.
2. Изделие снимается с гарантийного обслуживания в следующих случаях:
 - если имеет следы постороннего вмешательства или была попытка ремонта;
 - если обнаружены несанкционированные изменения конструкции изделия;
 - если изделие эксплуатировалось не в соответствии со своим целевым назначением или в условиях, для которых оно не предназначено.
3. Гарантия не распространяется на изделие, имеющее следующие повреждения:
 - механически;
 - вызванные стихией, пожаром, бытовыми факторами;
 - вызванные попаданием на поверхность изделий жидкостей и едких веществ.Срок службы изделия - 5 л е т

ДАТА ВЫПУСКА " _____ " _____ 202 г

ПРОВЕРЕНО СКК

ДАТА ПРОДАЖИ " _____ " _____ 202 г

ШТАМП МАГАЗИНА

Версия 2021 г. (2)



ООО "Волгодонский комбинат древесных плит"

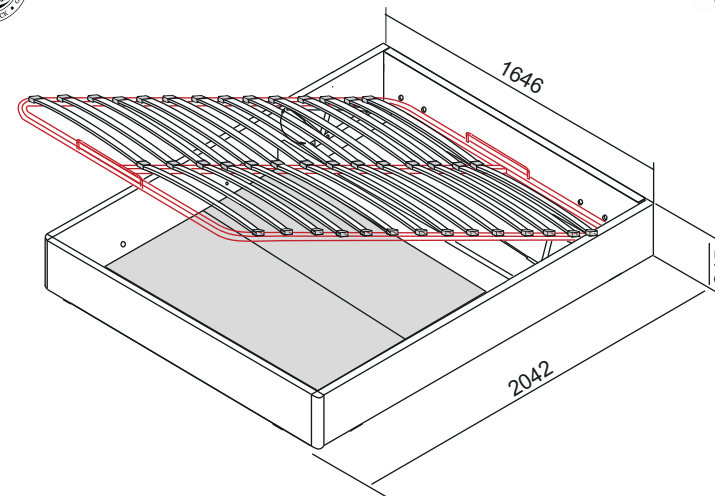

Каркас кровати с подъемным механизмом

ТД-295.01.07
ПМ-295.12.00

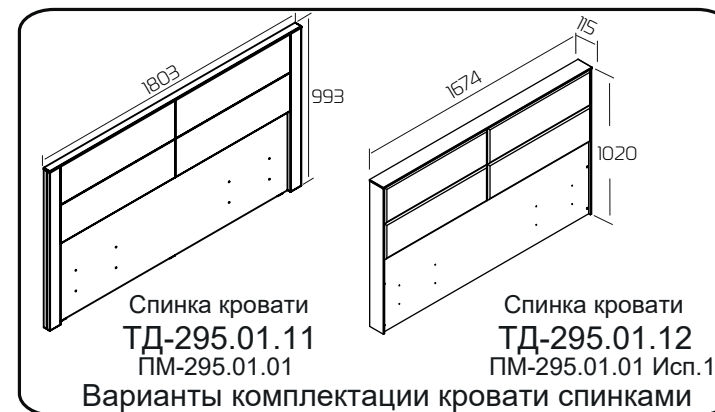

НАБОР МЕБЕЛИ ДЛЯ СПАЛЬНИ НИКОЛЬ

ПМ-295.00.00.000
Паспорт и схемы сборки

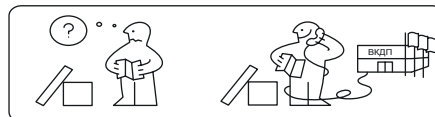
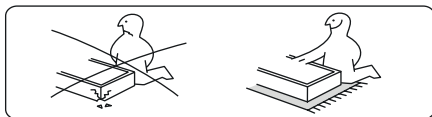
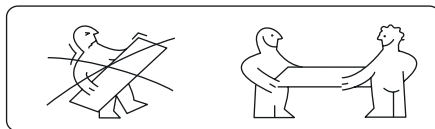
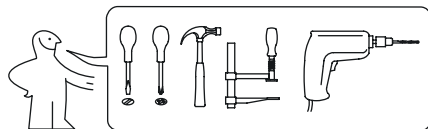

Уважаемый покупатель!

Сборку рекомендуется производить с помощью специалиста, так как неправильная сборка может привести к опрокидыванию мебели, что может повлечь за собой ущерб или телесные повреждения.

Предприятие оставляет за собой право вносить некоторые конструктивные изменения, не ухудшающие внешний вид и не влияющие на функциональные свойства изделия.

Обращаем Ваше внимание на то, что спинку кровати, которая поставляется отдельно. Вы можете приобрести самостоятельно из предложенных вариантов по своему усмотрению. Принцип крепления спинки кровати указан в настоящем паспорте.



Прежде, чем начать сборку, убедитесь в соответствии выбранного Вами изделия (см. обложку паспорта) с номером изделия, указанным на этикетке, наклеенной на пакете. Упаковку с этикеткой сохранять до конца сборки!

Упаковочная ведомость

Маркировка	Наименование деталей	Кол-во шт.	Размер, мм
Пакет №1			
1-12	Боковая правая	1	1984x330x22
1.1-12	Боковая левая	1	1984x330x22
3-12	Спинка задняя	1	1566x330x22
5-1-2	Опора поперечная	1	1600x224
2-12	Спинка передняя	1	1646x331
	Фурнитура в том числе:	1	
4.2-12	Элемент исп.2	2	330x40x40
Пакет №2			
6-1-2	Заглушина	2	1594x569
Пакет №3			
	Подъемный механизм	1	1600x2000

Примечание: 1 Конструкционные материалы для изготовления каркаса кровати набора мебели для спальни «НИКОЛЬ»:
 - основной конструкционный материал - плита древесностружечная, облицованная пленкой на основе термореактивных полимеров (ламинированная) - ЛДСП по ГОСТ 32289-2013;
 2 в комплект поставки матрац не входит. Рекомендуем комплектовать кровать матрацем 2000мм x 1600мм.

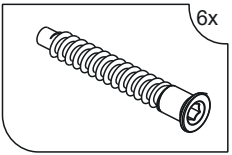
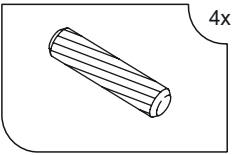
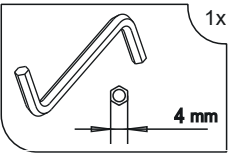
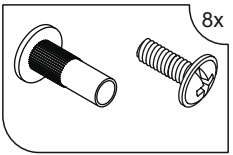
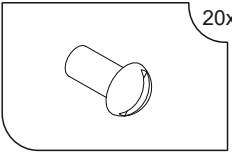
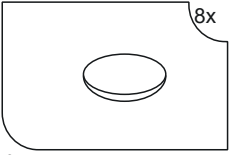
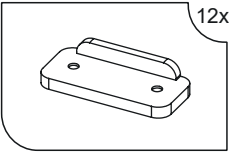
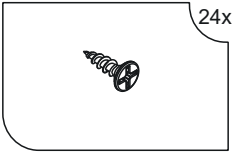
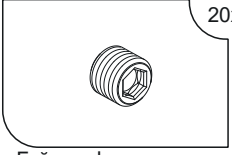
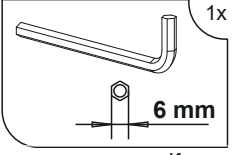
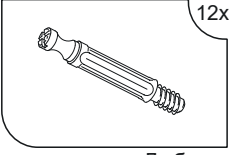
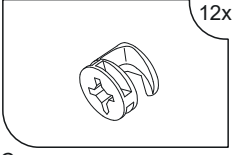
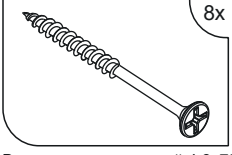
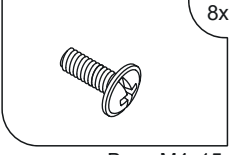
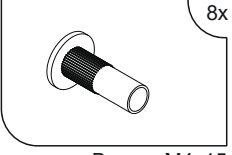
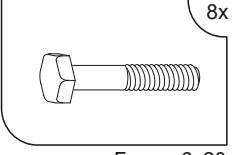
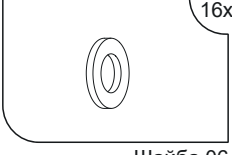
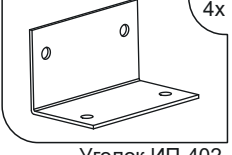
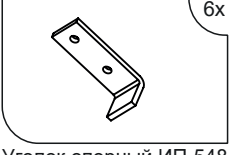
Ведомость комплектации фурнитуры каркаса кровати

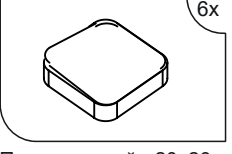
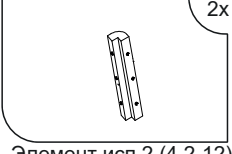
 Дюбель-стяжка 7x50	 Шкант 8x35мм	 Ключ SW4	 Винт стяжной 32/35
 Винт М6х12	 Заглушка самоклейка D-18 мм	 Опора-наконечник	 Шупуп 3x13мм
 Гайка - футорка М6	 Ключ	 Дюбель	 Стяжка эксцентриковая
 Винт самонарезающий 4,2x75	 Винт М4х15	 Втулка М4х15	 Болт м6х20
 Шайба 06	 Уголок ИП-402	 Уголок опорный ИП-548	 Бусола
 Подложка войл.20x20	 Элемент исп.2 (4.2-12)		

1

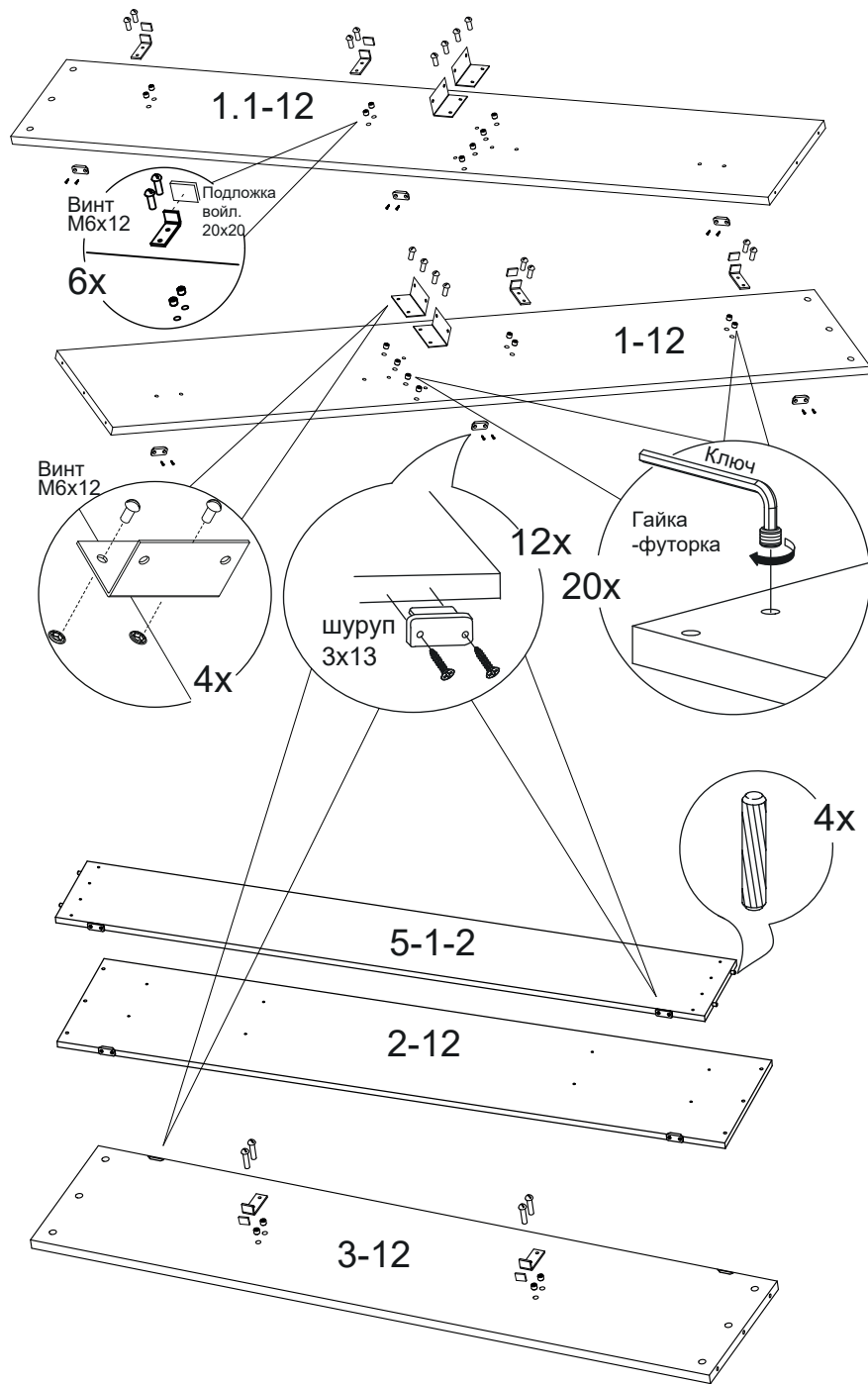

3

7

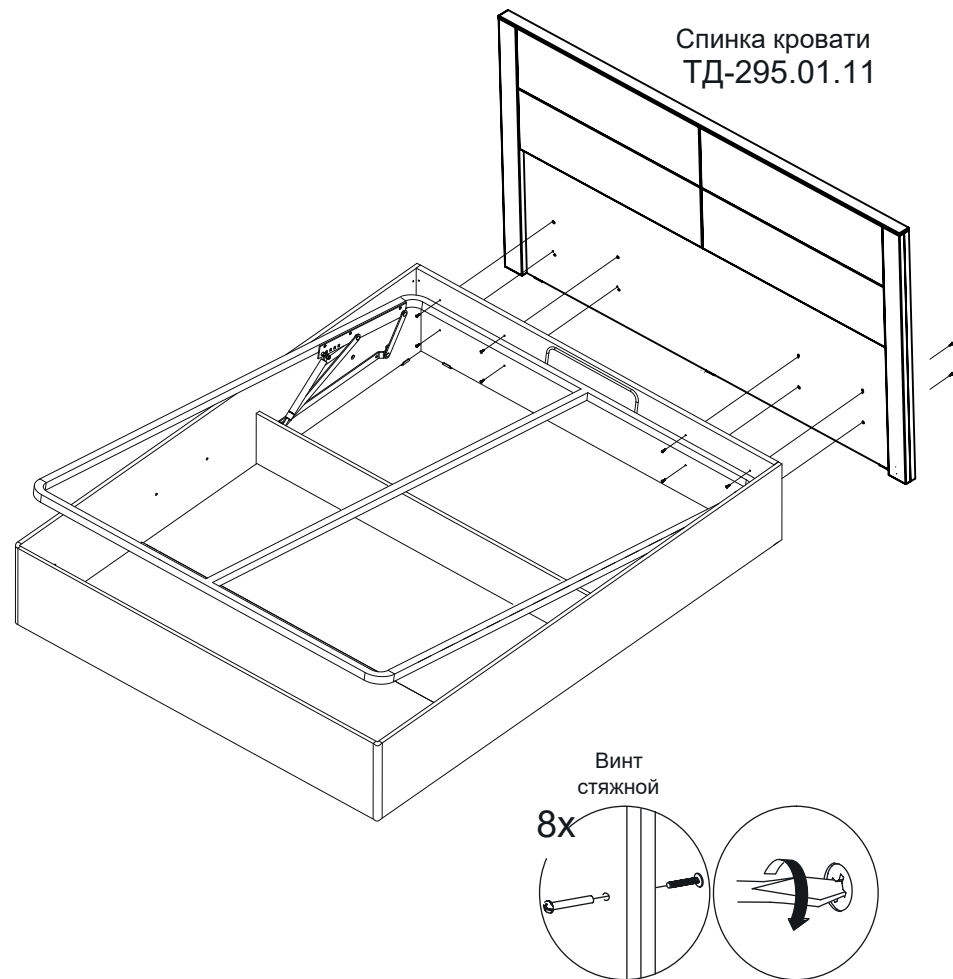

8

6

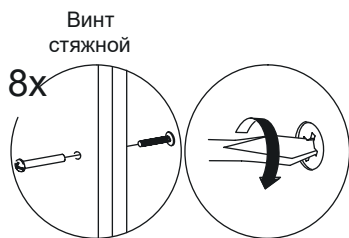
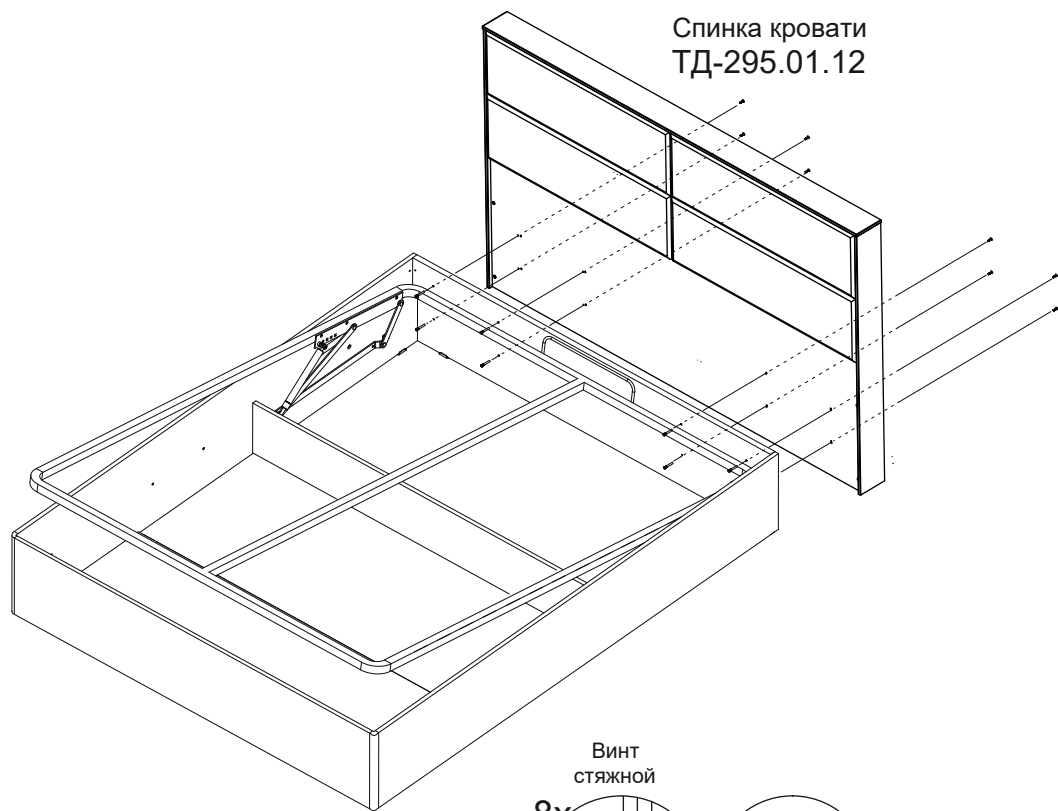

7

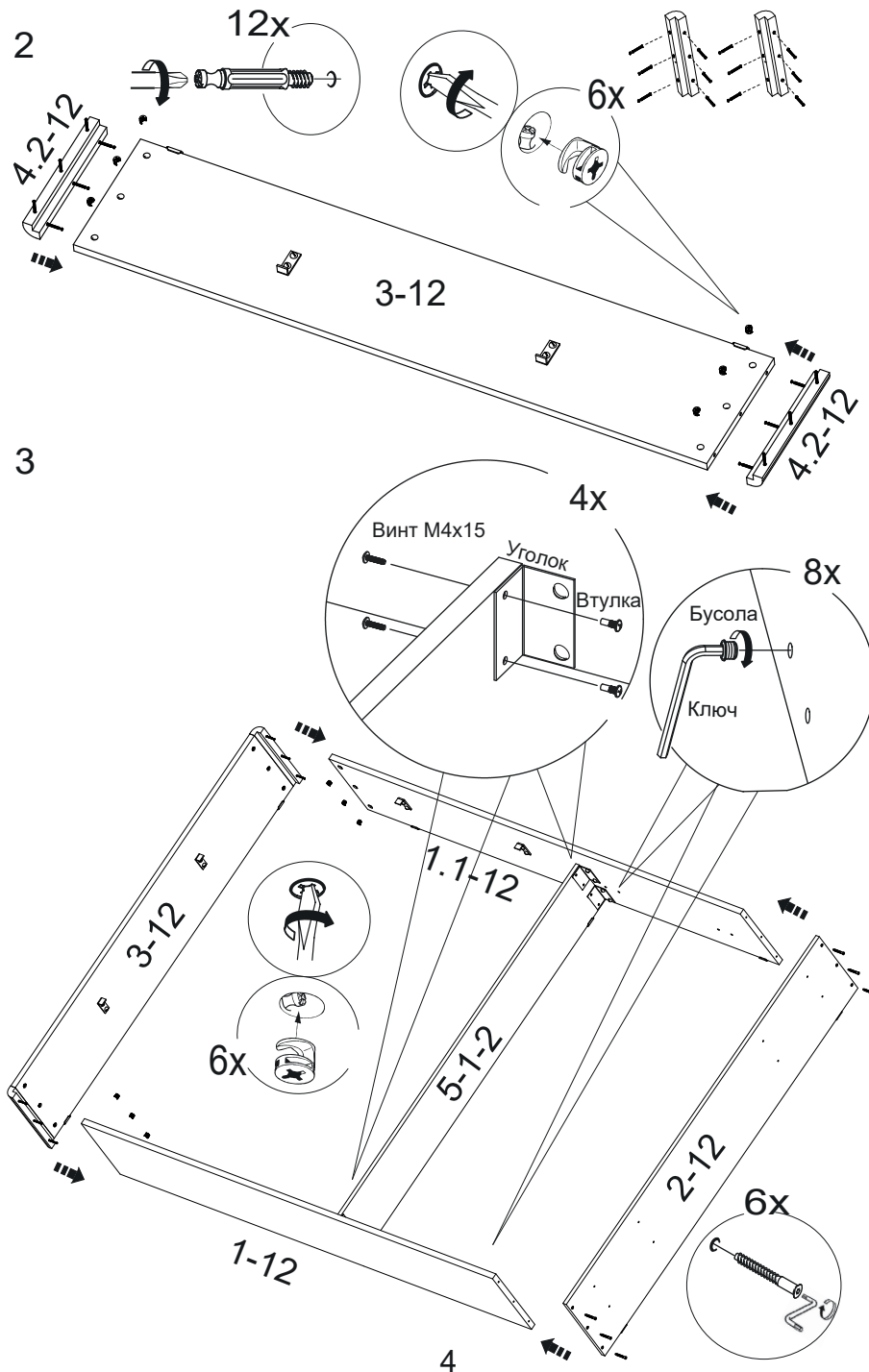

4 Крепление механизма подъёма к каркасу

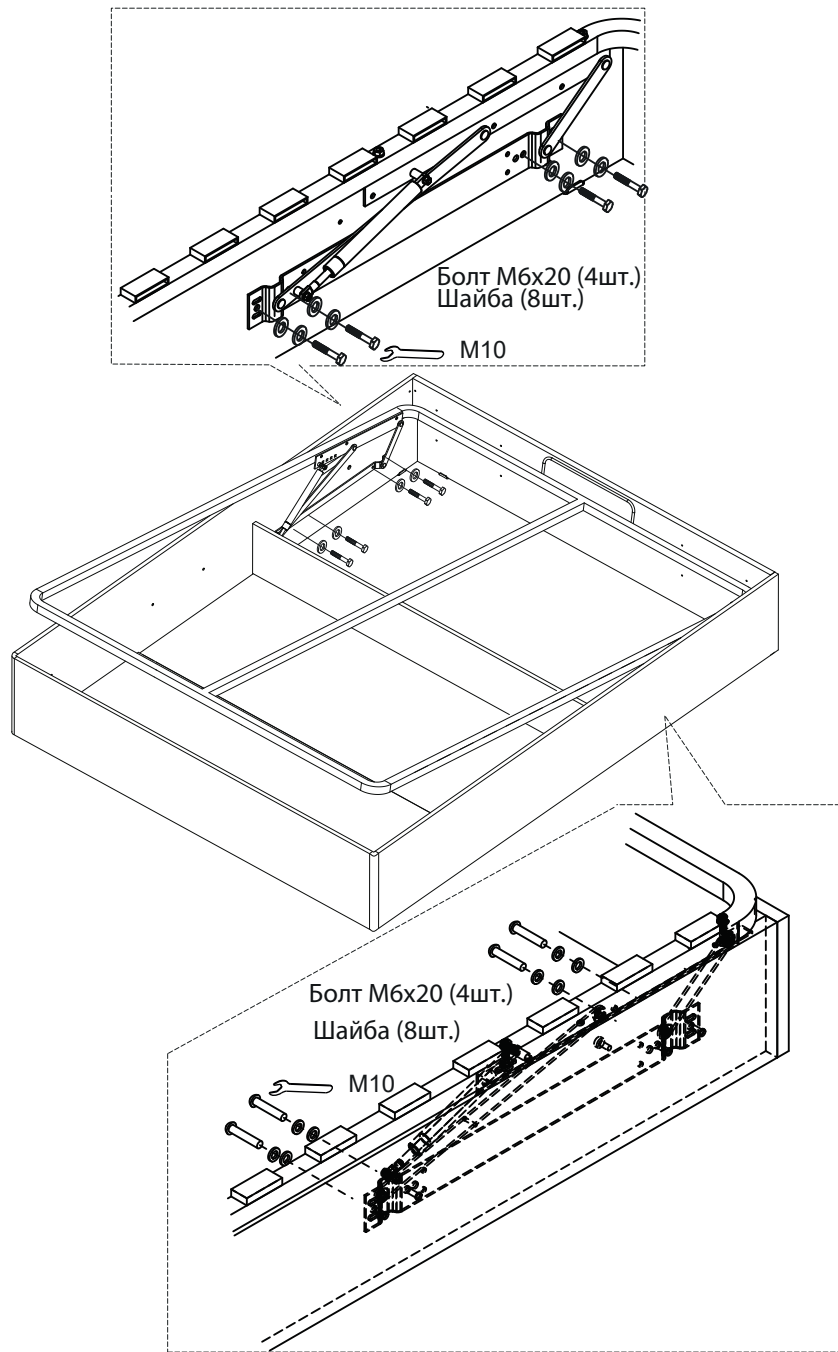

5

