

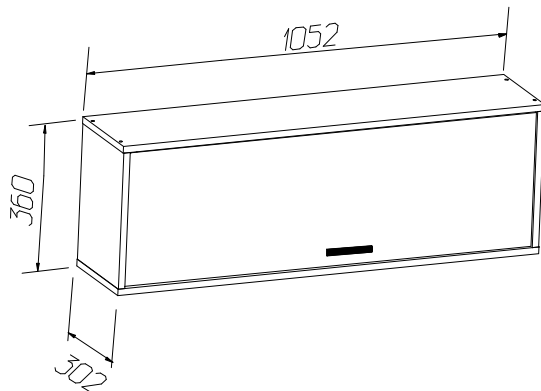

Подростковая серия "ОЛИВЕР"

Шкаф настенный с 1 дверью (1052 мм)



Допустимая, равномерно распределенная нагрузка
не более 10кг

ИНСТРУКЦИЯ ПО ЭКСПЛУАТАЦИИ И УХОДУ ЗА МЕБЕЛЬЮ

Сохранность мебели и срок ее службы зависят не только от качества материалов и изготовления, но также и от правильного ухода за мебелью при ее эксплуатации. Мебель, выпускаемая АО "Можгинский лесокомбинат", необходимо эксплуатировать в сухих проветриваемых помещениях при температуре воздуха от 10° до 28°С и относительной влажности 50–70%.

ЗАПРЕЩАЕТСЯ:

- ставить любую мебель около источников тепла (печи, камины, батареи отопления);
 - содержать мебель в сырых непроветриваемых помещениях. Мебель боится сырости;
 - использовать для чистки различные абразивные порошки и пасты;
 - устанавливать мебель под прямые солнечные лучи, т.к. возможны изменения цвета и порча внешнего вида изделия.
- протирать изделия с фотопечатью спиртосодержащими растворами.**

СЛЕДУЕТ:

- беречь все поверхности мебели от механических повреждений, от воздействия кислот, щелочей, спиртов, растворителей;
- периодически подтягивать винты, шурупы.
- протирать изделия с фотопечатью необходимо влажной мягкой тканью без усилия и без применения чистящих средств. Избегайте применения твердых приспособлений: скребка, губки с рабочим покрытием из металлического волокнообразного или пластикового материала.

ГАРАНТИЙНЫЙ ТАЛОН

- 1 Претензии по качеству и комплектности должны направляться покупателем непосредственно в магазин, где была приобретена мебель, с обязательным приложением товарного чека.
- 2 По дефектам, появившимся из-за несоблюдения правил эксплуатации и ухода за мебелью, претензии не принимаются.

Предприятие – изготовитель гарантирует покупателю сохранение всех качественных показателей мебели, обусловленных ГОСТ 19917–2014, в течение 24 месяцев, с момента продажи магазином, при условии соблюдения правил сборки и эксплуатации.

Срок службы – 10 лет.

Дата выпуска _____

Штамп ОТК

Дата продажи магазином _____

Штамп магазина

Инструкция по сборке

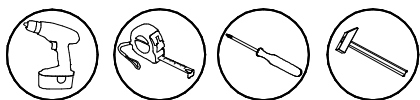

- 1 Перед началом сборки внимательно ознакомьтесь с инструкцией.
- 2 Проверьте комплектность деталей и фурнитуры по спецификациям.
- 3 Сборку производить на ровной, горизонтальной, чистой и твердой поверхности.

















ВНИМАНИЕ !

Сборку производить вдвоем.

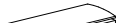
Спецификация деталей

Наименование	Поз	Кол-во
Стенка вертикальная прав	105а	1
Стенка фронтальная левая	105б	1
Стенка горизонтальная ниж.	111	1
Стенка горизонт. верх.	111а	1
Стенка задняя	112	2
Дверь	113а	1

Спецификация фурнитуры

φ1 Винт- конфирмат	φ2 Ключ	φ3 Заглушка к конфирмату	φ4 Корпус петля вкладная	φ5 Планка петля вкладная	φ6 Шуруп 3,5x16
					
8 шт.	1 шт.	8 шт.	3 шт.	3 шт.	10 шт.
φ7 Ручка С-47	φ8 Винт 6,2x13	φ9 Подвес	φ10 Газ-лифт 50Н	φ11 Профиль Н L=1016мм	φ12 Гвоздь 2x20
					
1 шт.	8 шт.	2 компл.	2 компл.	1 шт.	26 шт.
φ13 Шуруп 4x16	φ14 Полко- держатель			стяжка межсекционная	
				Винт	Муфта стяжки
12 шт.	2 шт.				
				2 шт.	2 шт.

Сохраняйте инструкции и этикетки с упаковок до окончания гарантийного срока

Схема установки петли



Схема регулировки петли



Схема установки задней стенки шкафа и дна ящиков

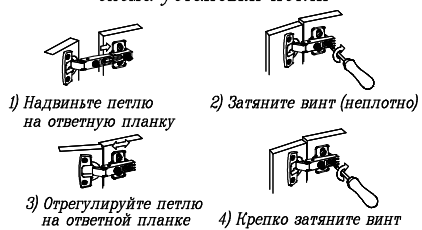

Начните сборку каркаса. Проверьте перпендикулярность и параллельность щитов и зафиксируйте с помощью задней стенки из ДВП, как указано на рисунке, не нарушая диагонали. Помните, что от этого зависит правильность работы выдвижных ящиков и створок.

Для крепления к стене необходимо использовать анкерный крепеж, (в комплектацию не входит) соответствующий материалу стены.

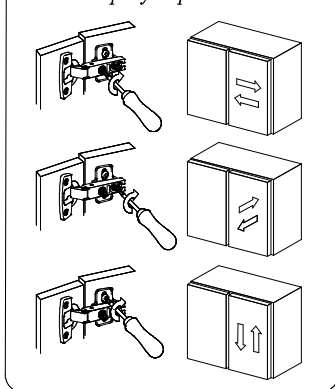
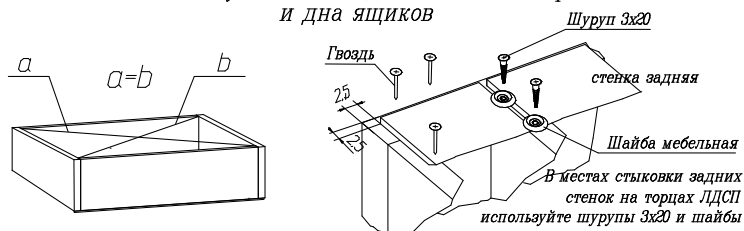
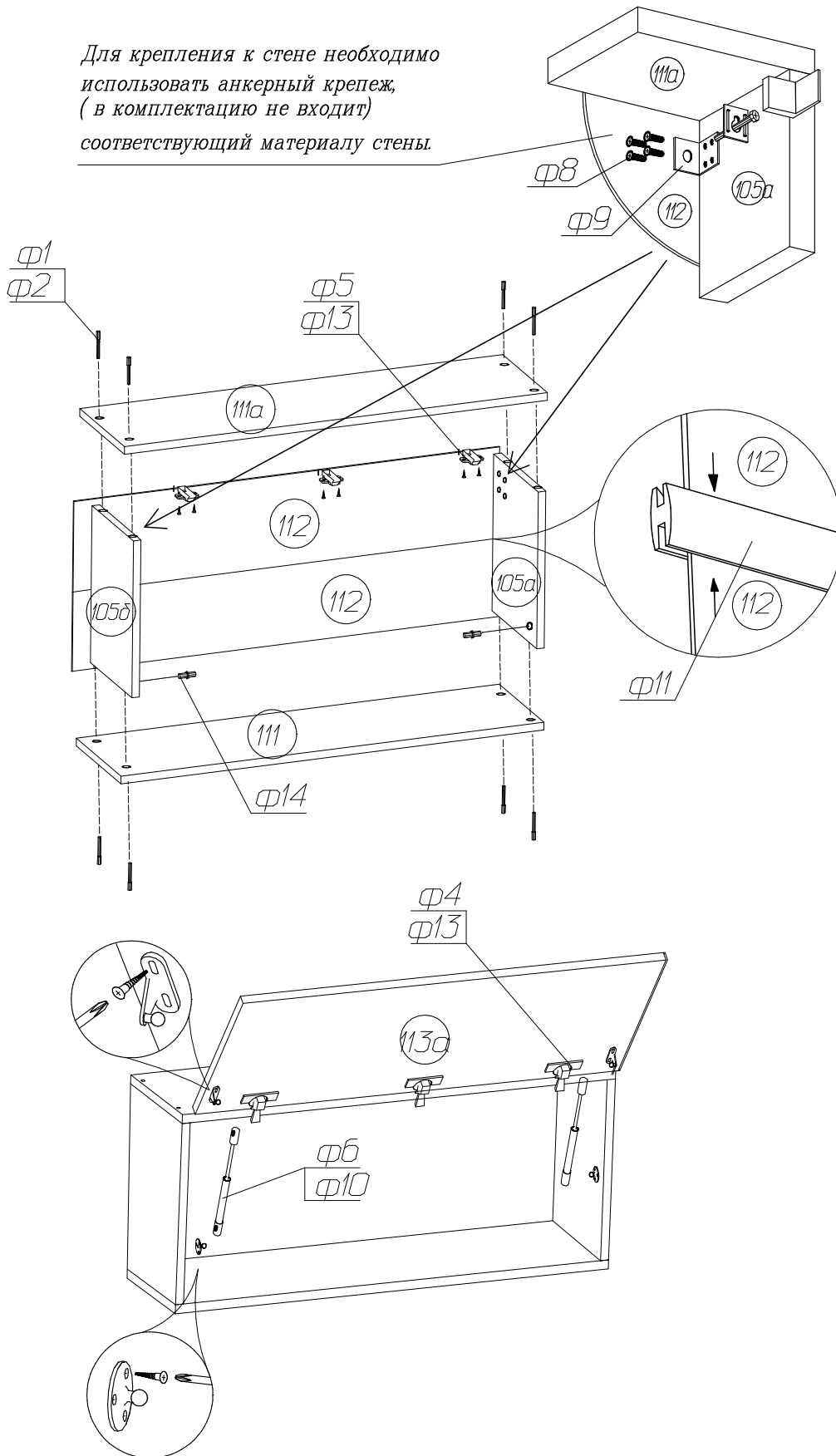

Изготовитель оставляет за собой право на внесение изменений в детализовку изделия, состав, вид и комплектность фурнитуры.

СПАСИБО ЗА ПОКУПКУ!
Все замечания и пожелания
присылайте по адресу :
E-mail: sales@mlk-mebel.ru