

Инструкция по сборке

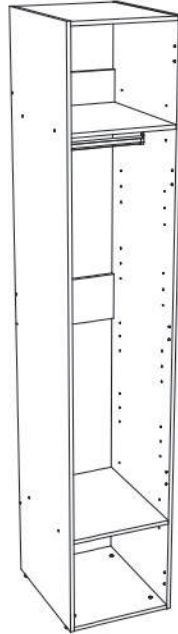

Мария МП 45.55 Пенал
артикул Ж.01.01.01.01
Размеры (ВхШхГ) 2400x450x553

Рекомендации по эксплуатации и уходу за мебелью

1. Мебель рекомендуется эксплуатировать в проветриваемом, сухом помещении с температурой воздуха не ниже +2 С и относительной влажности воздуха от 45 до 70%.
2. В мебели, имеющей крепление болтами, винтами, шурупами, при ослаблении соединений необходимо их периодически подтягивать.
3. Поверхность мебели следует протирать влажной тряпкой, с последующей протиркой насухо. Запрещается использовать в качестве чистящих средств растворители, соду и средства, содержащие абразивные материалы.
4. Мебель должна быть защищена от прямого попадания солнечных лучей, не должна размещаться вблизи отопительных приборов.

ГАРАНТИЙНЫЙ ТАЛОН

- Изготовитель гарантирует соответствие мебели требованиям ГОСТ 16371-93 «Мебель. Общие технические условия» при соблюдении условий транспортировки, хранения эксплуатации и рекомендаций по уходу за мебелью и ТР ТС 025/2012 «О безопасности мебельной продукции».
- Претензии по комплектности, качеству и отклонениям, при которых сборка не возможна, должны предъявляться в магазин, где была приобретена мебель.
- Все гарантийные работы производятся только при предъявлении настоящего гарантийного талона.
- Гарантийный срок эксплуатации изделия 24 месяца, деталей с нанесенной фотопечатью 6 месяцев со дня продажи мебели через торговую сеть.



МП 45.50 Пенал
Артикул Ж.01.01.01.01
Мария
ТУ 31.00.00 - 001 - 16907877 - 2021
ЕАЭС N RU Д-RU.РА01.В.48897/21
ТР ТС 025/2012: ГОСТ 16371-2014

Назначение: мебель бытовая корпусная
 Страна изготовитель: Российская Федерация
 Изготовитель: ООО-фирма «Элма»
 Место изготовления: 426062, УР, город Ижевск,
 Спортивная, 73, Телефон: 8 (3412) 220-014
 Цвет: Дымчато-Серый Дата выпуска:
 Условия эксплуатации и хранения: изделия мебели
 должны храниться в крытых помещениях при
 температуре не ниже +2 °С и относительной влажности
 воздуха от 45 до 70%.
 Гарантийный срок эксплуатации мебели - 24 месяца.
 Срок службы изделий - 10 лет.

АЛИСИЯ



После сборки изделия необходимо вырезать и наклеить ярлык на заднюю стенку мебели и сохранить его до конца эксплуатации изделия

Гарантийное обслуживание не производится:
 -По дефектам, появившимся из-за не соблюдения потребителем условий транспортирования, хранения, сборки, эксплуатации и рекомендаций по уходу за мебелью.

СВИДЕТЕЛЬСТВО О ПРИЕМКЕ
 Мебель соответствует ГОСТ 16371-93, ТР ТС 025/2012 и признана годной к эксплуатации.

Дата выпуска изделия _____

Дата реализации _____ (печать магазина)

С условиями гарантийного обслуживания ознакомлен _____

(подпись покупателя)

Срок службы изделия 10 лет



Изготовитель: ООО-фирма «Элма»
сайт: www.alicia-mebel.ru
Адрес изготовителя: 426062, Россия, Удмуртская Республика, г. Ижевск, Спортивная ул., дом 73

Мария МП 45.55 Пенал

Перед сборкой внимательно ознакомьтесь с данной инструкцией, проверьте комплектность фурнитуры и разбейте её по назначению. Упаковку можно использовать в качестве подстилочного материала при сборке. Работу проводите на ровной жесткой поверхности. Для удобства, сборку лучше производить вдвоем. После окончательной сборки на головки конфирматов и эксцентриковых стяжек установите декоративные заглушки.

Инструмент и фурнитура



* Инструмент для сборки в комплект не входит.

А x 1шт. 	Б x 18шт. D7 x 50мм	В x 18шт. заглушка конфирмата x 8шт. заглушка эксцентрика	Г x 8шт. 	Д x 4шт. M6	Е x 2шт. 	Ж x 8шт. D8 x 30мм	З x 62шт. D3 x 16мм	И x 4шт. D3,5 x 16мм
К x 2шт. 	Л x 1шт. D25 x 410мм							

** Предприятие-изготовитель оставляет за собой право на замену материалов, фурнитуры и метизов на аналогичные не ухудшающие качество изделия.

Перечень деталей корпуса

Поз.	Наименование	Кол-во	Деталь	
			Длина	Ширина
1.5	Боковина левая	1	2390	550
2.5	Боковина правая	1	2390	550
8.5	Горизонт	2	418	546
14	Ребро	1	192	418
19	Ребро	2	128	418
24.5	Горизонт	2	418	548
303	Задняя стенка	1	2382	446

Данное изделие комплектуется дополнительными модулями, которые приобретаются отдельно.

Мария МКП 45.55 Комплект полок

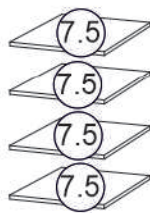

Поз.	Наименование	Кол-во	Деталь	
			Длина	Ширина
7.5	Горизонт	4	418	546

М x 16шт.



Мария ДФ 200.1 Фасад

Поз.	Наименование	Кол-во	Деталь	
			Длина	Ширина
200	Фасад	1	2369	446

Мария МПФФ 45.40/45.55 Комплект фурнитуры

Н x 5шт. петля накладная	О x 14шт. D3,5 x 16мм	П x 1шт.
---------------------------------	------------------------------	--------------



Допускается как лево-, так и правосторонняя навеска фасада. Будьте внимательны и используйте только те отверстия и кернения, которые задействованы в выбранном Вами варианте сборки.

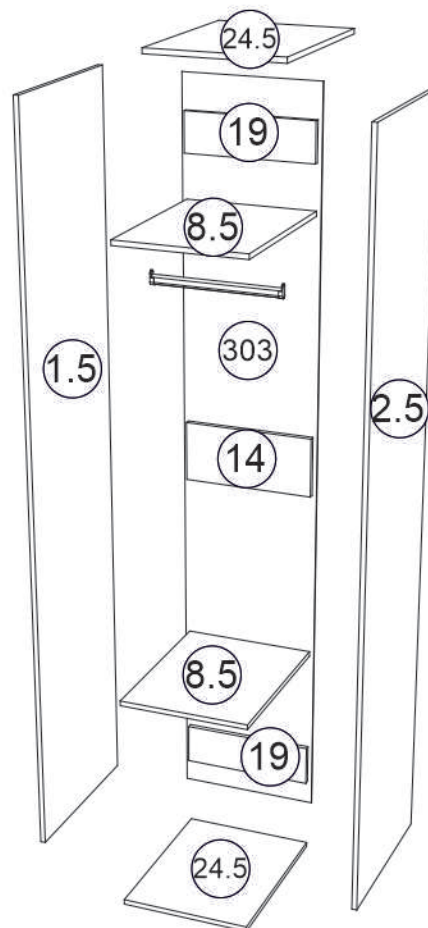

Мария МП 45.55 Пенал

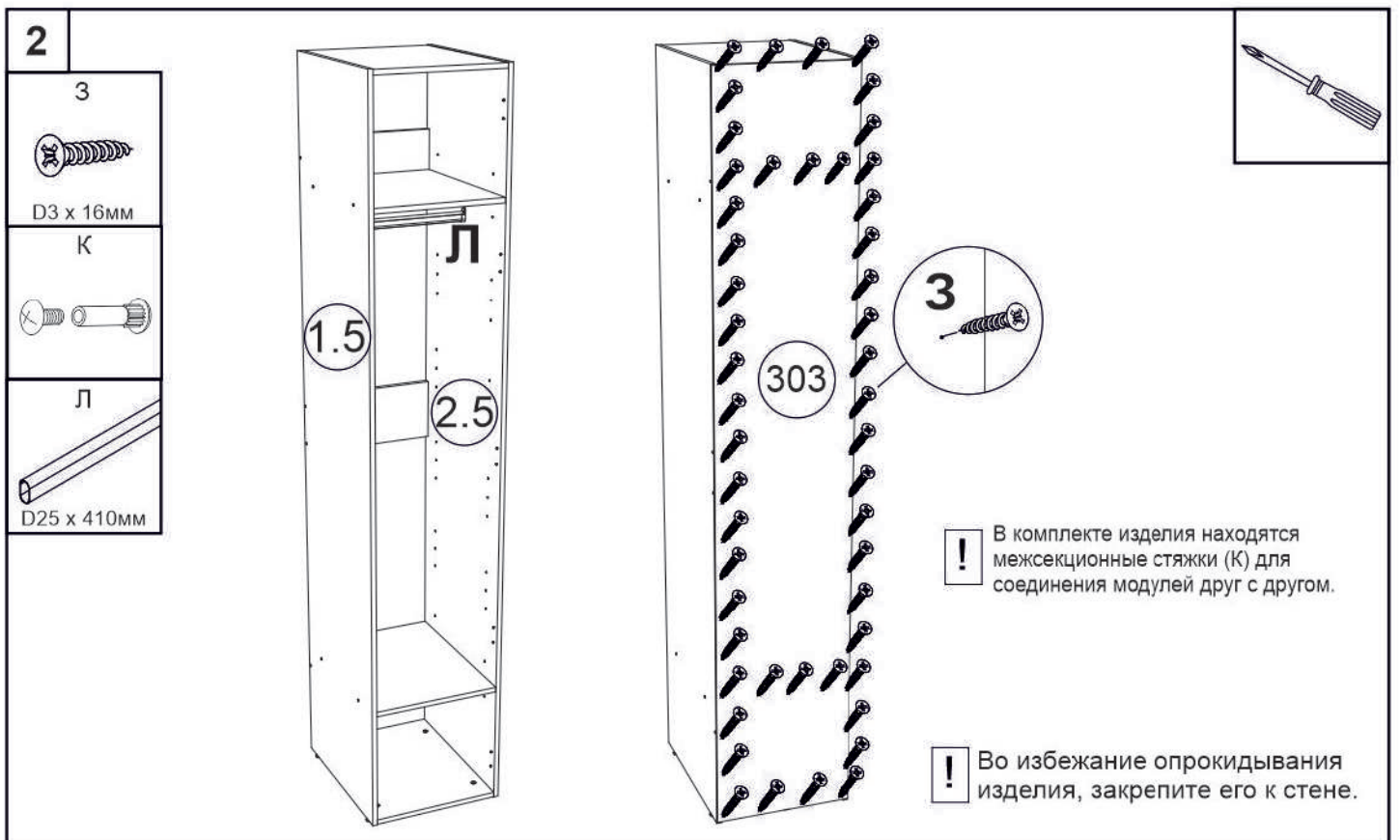
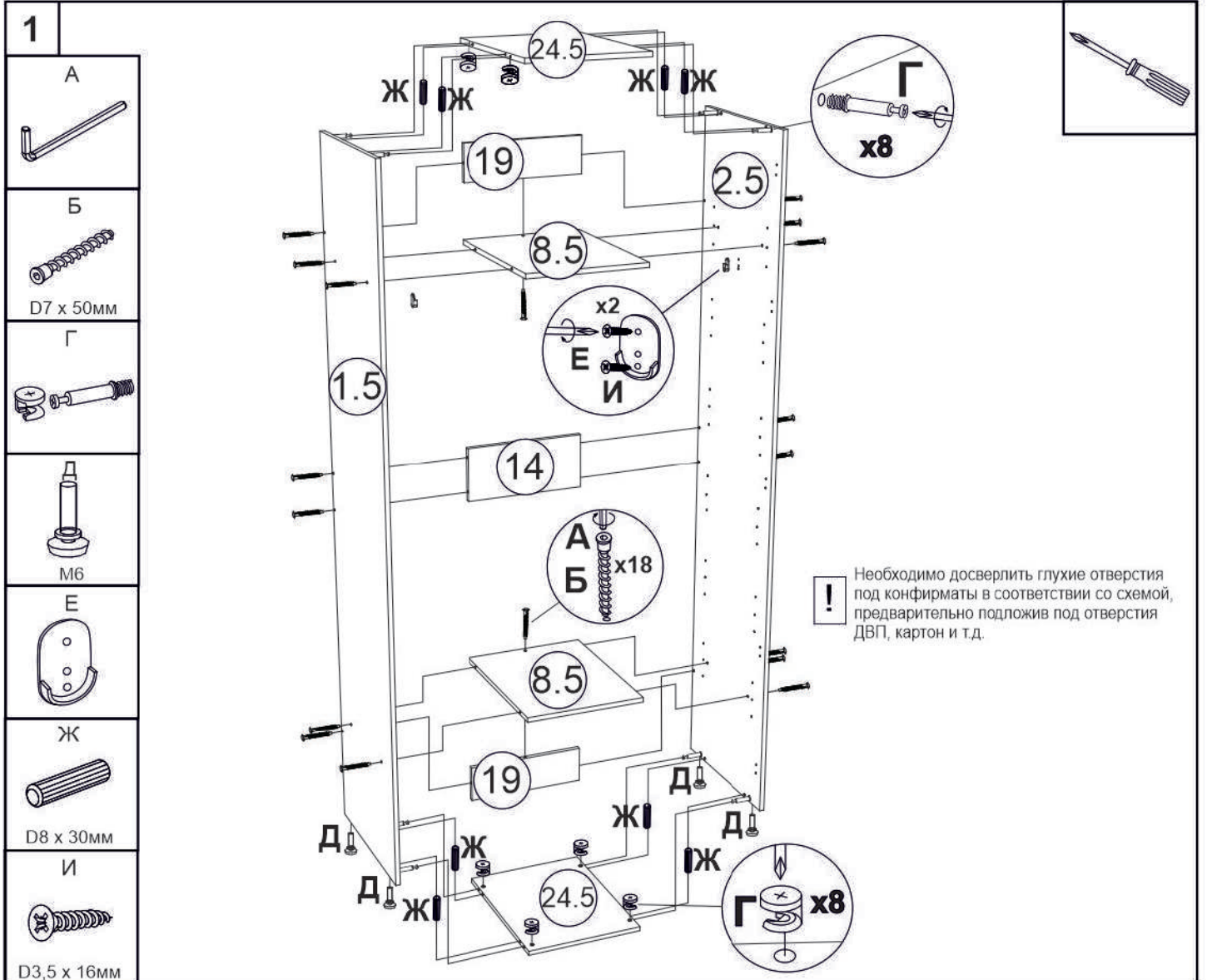

3

М



Комплектация с модулем
Мария МКП 45.55 Комплект полок

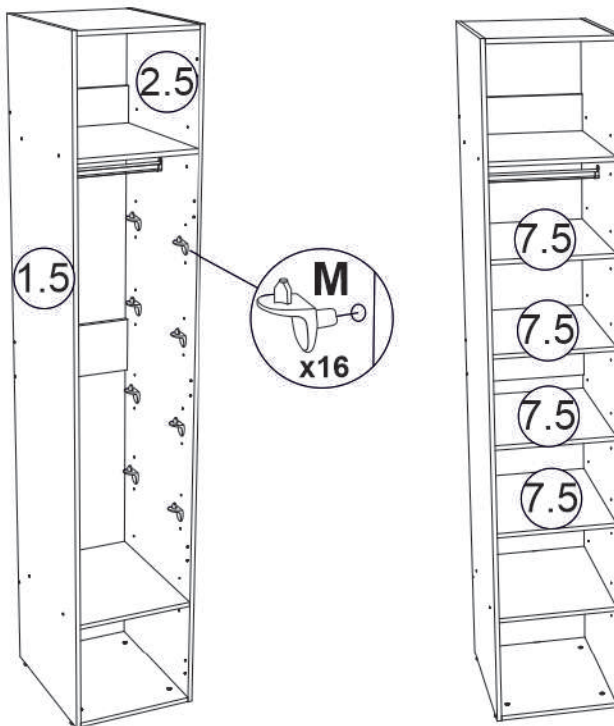

4

Н

О

П



петля накладная



D3,5 x 16мм

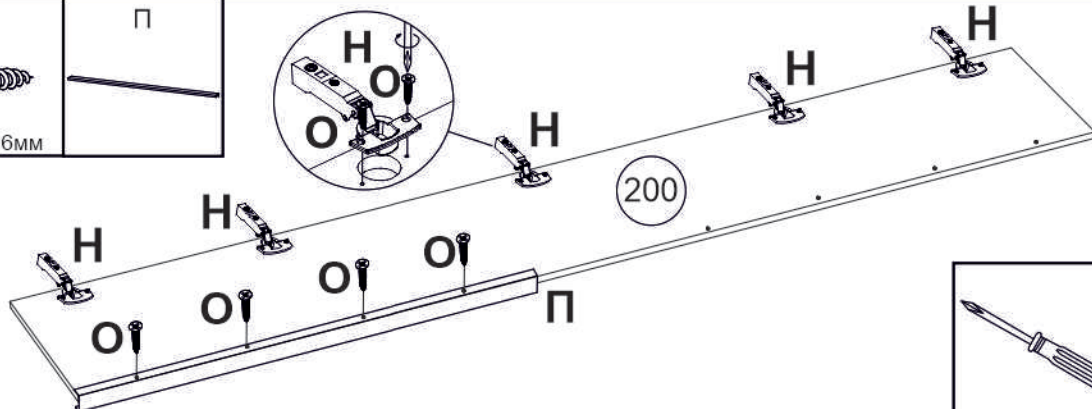

5

Н

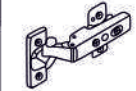

петля накладная



Комплектация с модулем
Мария ДФ 200.1 Фасад

! Монтажная планка петли Н устанавливается на винты, которые идут в комплекте с петлей.

Регулировка фасадов

