



Декларация о соответствии: **EAЭС N RU Д-RU.PA01.B.62188/22**

Действительна по 03.02.2027 г.

УСЛОВИЯ ГАРАНТИИ

1. Предприятие-изготовитель гарантирует соответствие изделия требованиям ТРТС 025/2012 ГОСТ16371-14 при соблюдении условий транспортирования, сборки и эксплуатации.

Гарантийный срок эксплуатации-24 месяца. Срок исчисляется со дня передачи мебели потребителю. Если день передачи установить невозможно, гарантийный срок исчисляется со дня изготовления мебели. Дефекты производственного характера, обнаруженные в течение гарантийного срока, устраняются за счёт предприятия - изготовителя.

2. Изделие снимается с гарантийного обслуживания в следующих случаях:

- если имеет следы постороннего вмешательства или была попытка ремонта;
- если обнаружены несанкционированные изменения конструкции изделия;
- если изделие эксплуатировалось не в соответствии со своим целевым назначением или в условиях, для которых оно не предназначено.

3. Гарантия не распространяется на изделие, имеющее следующие повреждения:

- механические;
- вызванные стихией, пожаром, бытовыми факторами;
- вызванные попаданием на поверхность изделий едких веществ и жидкостей.

Срок службы изделия - 5 лет.

ДАТА ВЫПУСКА " ____ " ____ 201 г.

ДАТА ПРОДАЖИ " ____ " ____ 201 г.

ШТАМП МАГАЗИНА

Правила эксплуатации и ухода за мебелью.

1. Мебель должна быть использована только по своему прямому назначению, в соответствии с её функциональными характеристиками.

2. Мебель должна храниться и эксплуатироваться в закрытых отапливаемых помещениях при температуре не ниже +2°C и относительной влажности воздуха от 45 до 70%.

3. При установке изделий мебели в непосредственной близости от нагревательных и отопительных приборов их поверхности во время эксплуатации должны быть защищены от нагрева. Температура нагрева элементов мебели не должна превышать 40°C.

4. При ослаблении крепления соединений необходимо периодически подтягивать винты, шурупы, стяжки и т.п.

5. Поверхности изделий следует предохранять от различных растворителей, кислот, щелочей и механических повреждений.

6. Поверхности изделий можно освежить, применяя специальные составы, которые имеются в хозяйственных магазинах. Не допускается применение соды, порошков и других материалов, не предназначенных для ухода за мебелью.

7. Помните, что сохранность и долговечность изделия зависит не только от его конструкции и качества материалов, но и от правильной эксплуатации и ухода за ним.

8. Не разрешайте детям забираться на вешалку и виснуть на ящиках.

Версия 2019(1)

Изготовлено для: ООО Торговый Дом Три Я, Россия, 347360 Ростовская обл. г. Волгодонск, ул. Портовая 1



Вешалка комбинированная

«Лайт»

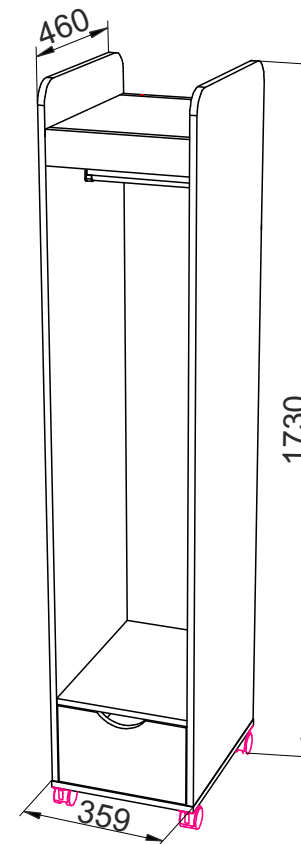

Изготовитель: ООО «Талан», Россия, 347360 Ростовская обл. г. Волгодонск ул. 7-я Заводская, д. 38

ПАСПОРТ И СХЕМА СБОРКИ

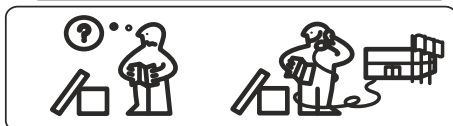
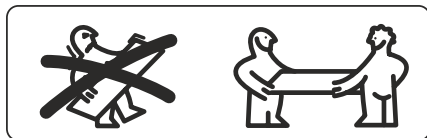
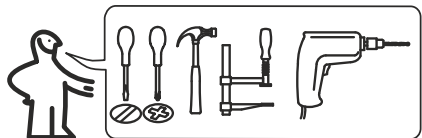

Сборку рекомендуется производить с помощью специалиста.

Упаковку с этикеткой сохранять до конца сборки!

Предприятие оставляет за собой право вносить некоторые конструктивные изменения, не ухудшающие внешний вид и не влияющие на функциональные свойства изделия.







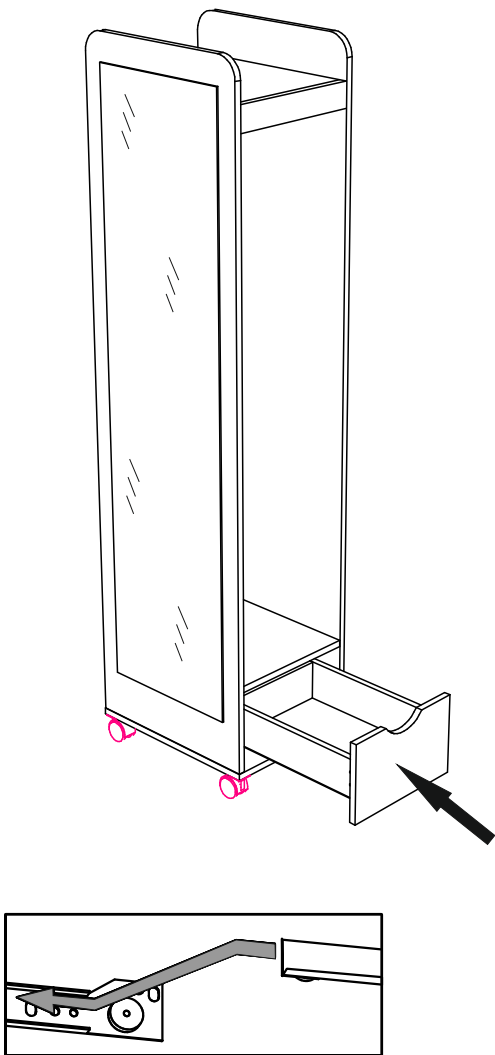



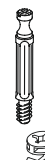

Состав изделия

№	Наименование детали	Кол-во	Пакет
1	Стойка 1654x458	1	1
2	Стойка с зеркалом 1654x458	1	
3	Горизонт нижний 356x460	1	2
4	Горизонт 322x424	1	
5	Горизонт 322x456	1	
6	Фасад ящика 318x198	1	
7	Щит задний 321x204	1	
8	Стенка ящика боковая 96x400	2	
9	Стенка ящика передняя 96x264	1	
10	Стенка ящика задняя 96x264	1	
11	Планка 322x80	2	
12	Дно ящика ДВП 294x396	1	
	Фурнитурный пакет	1	

ШАГ 8



Фурнитура

A  Евровинт 7x50 14 шт.	B  Стяжка эксцентриковая 14 шт.	C  Шкант 8x30 20 шт.	D  Саморез 3,5x16 28 шт.	E  Саморез 3,5x30 4 шт.	F  Ключ 1 шт.	G  Штангодержатель мет. 2 шт.
H  Гвоздь 1,6x25 16 шт.	K  Опора колесная Н60 2 шт.	L  Опора колесная Н60 со стопором 2 шт.	M  Заглушка евровинта 8 шт.	N  Заглушка эксцентрика 8 шт.	O  Роликовая направляющая 400 мм 1 к.	P  Штанга мет. 1 шт.

Требуемый дополнительный инструмент

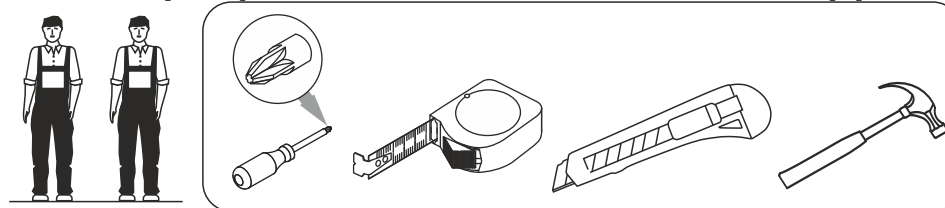

Конструкционные материалы для изготовления изделия
 - основной конструкционный материал - плита древесностружечная облицованная пленкой на основе термореактивных полимеров (ламинированная) - ЛДСП по ГОСТ 32289-2013;
 - материал стенок задних и дна ящика-плита древесноволокнистая(твердая) с лакокрасочным покрытием(ДВП) ГОСТ 8904-14.

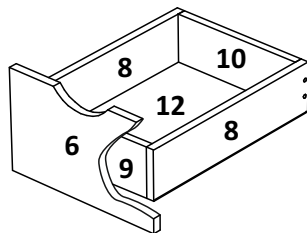
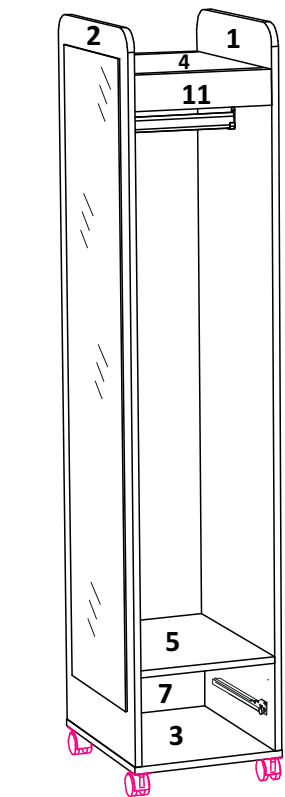

3

ШАГ 7

A	C	D	E	F	H	O
x8	x2	x6	x4	x1	x16	x1k

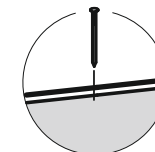
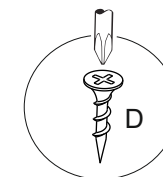
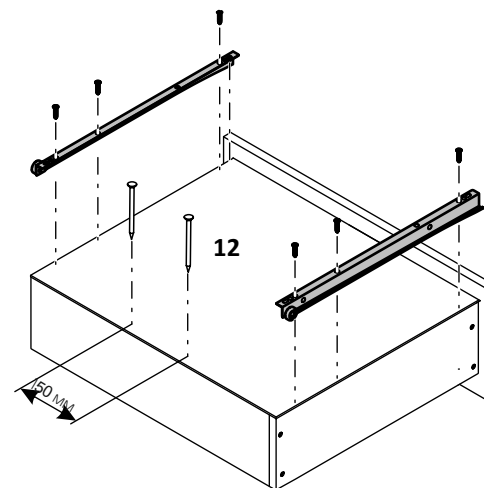
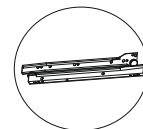
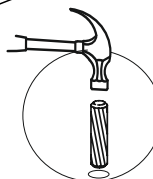
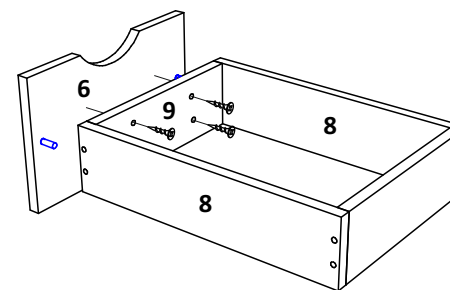
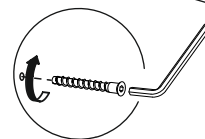
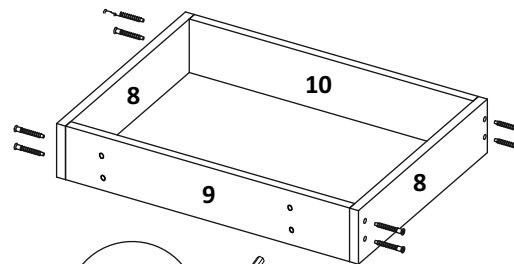

8

ШАГ 5

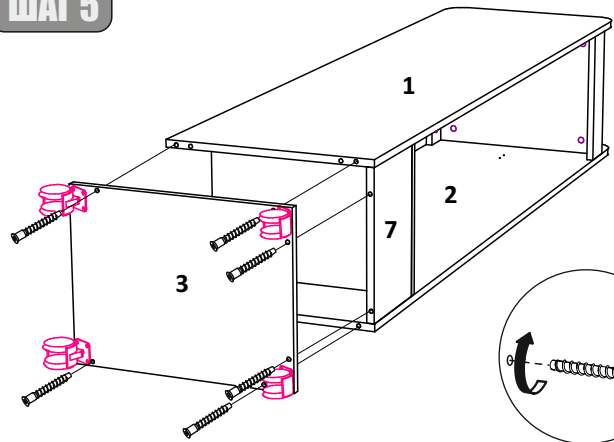

A x6	F x1

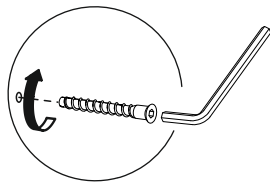

ШАГ 1

B x14	C x10	D 3,5x16 x4	O x1k

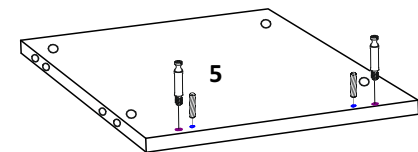
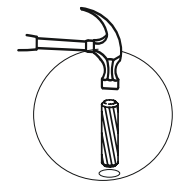
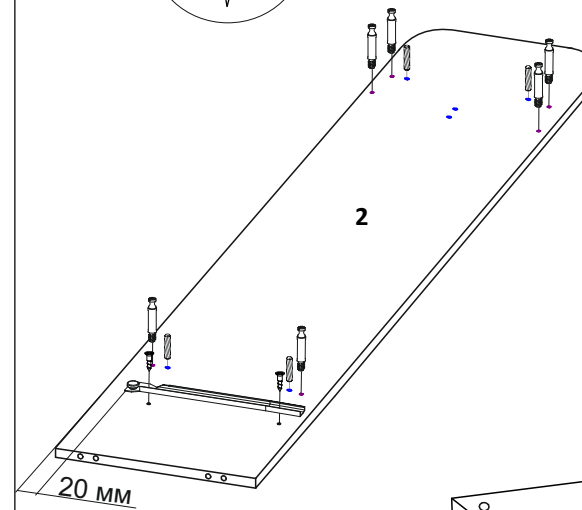
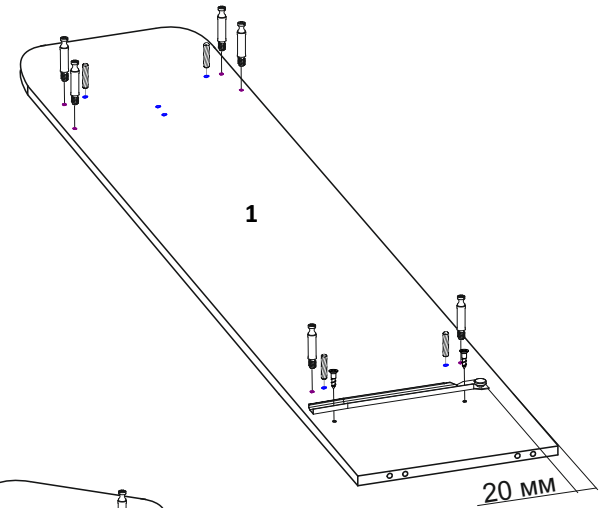
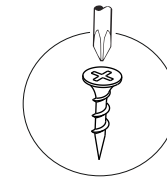
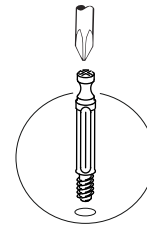



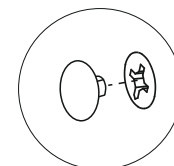
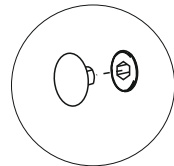
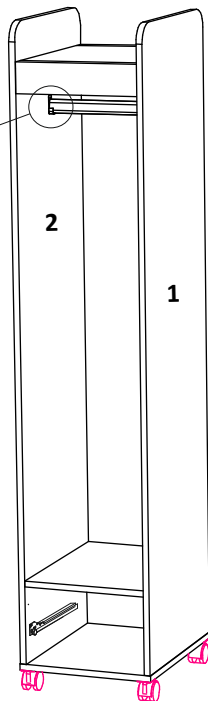
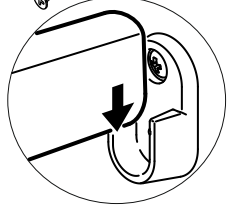
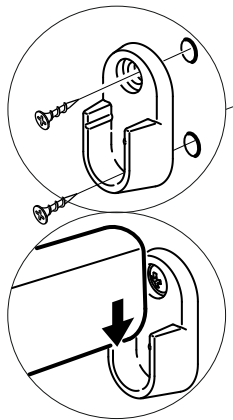

ШАГ 6

D 3,5x16 x4	G x2	M x8	N x8	P x1



ШАГ 2

			
C	x4	D	x16
		K	x2
		L	x2

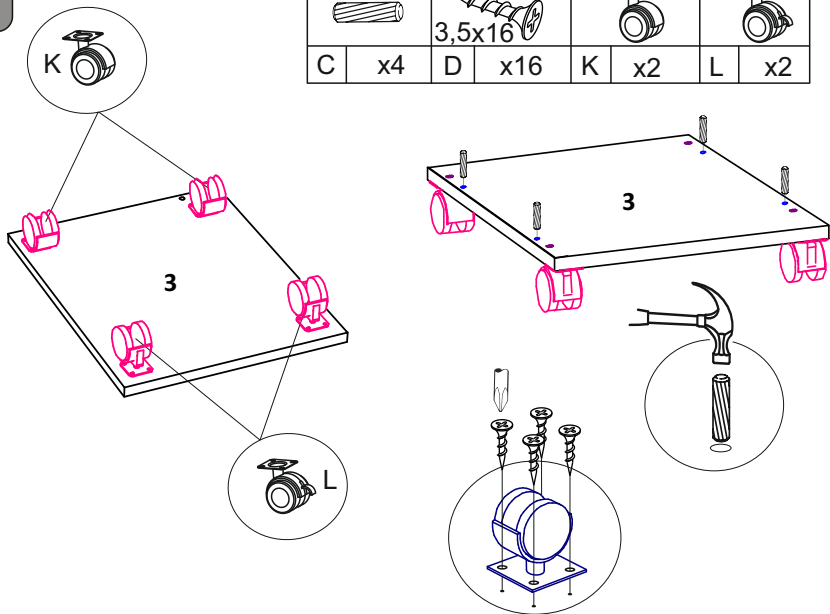

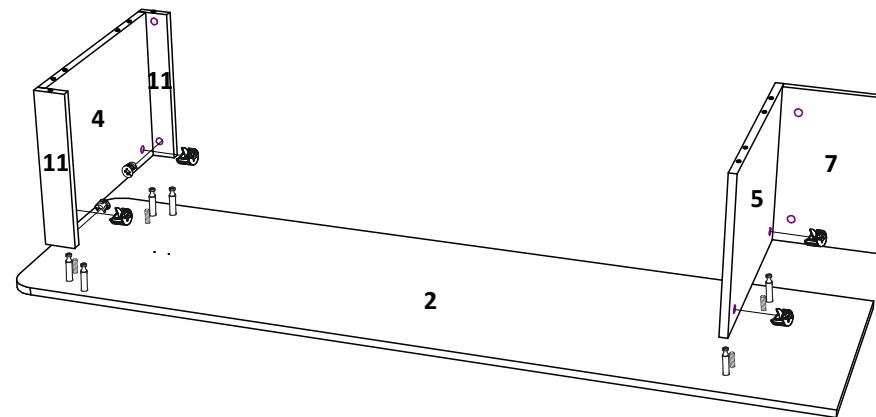

ШАГ 4

B
x12



ШАГ 3

	
B	x2
	C
	x4

