



Набор мебели "Флёр"

Тумба выкатная

Модуль Ф17г

Проект БНЗ 95.17г.00.00.00

- 1 - 540x354 - 2 шт.
- 2 - 500x290 - 2 шт.
- 3 - 540x496 - 1 шт.
- 4 - 500x500 - 1 шт.

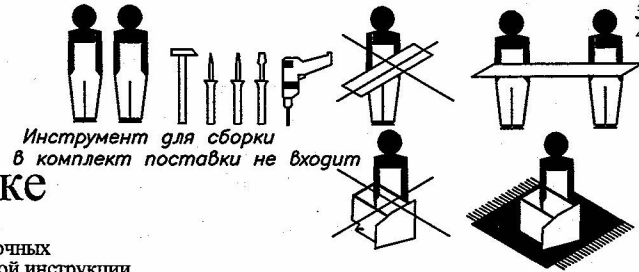

Инструкция по сборке

Детали, составляющие изделие, пронумерованы. Номера и названия деталей проставлены на упаковочных этикетках и соответствуют номерам деталей в данной инструкции

1. Подготовка деталей к сборке

КОМПЛЕКТ ФУРНИТУРЫ

<p>Ключ №4 для завинчивания винта - 1 шт. (только в комплекте с директой под ключ-шестигранник)</p> <p>Винт-директа 7x50 - 4шт</p> 
<p>Ролик выкатной малый Н=30мм - 4 шт.</p> 
<p>Шуруп 4 x 16 - 8 шт.</p> 
<p>Стяжка эксцентриковая Rastex 15/16 в комплекте - 12шт</p> 

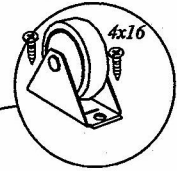
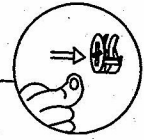
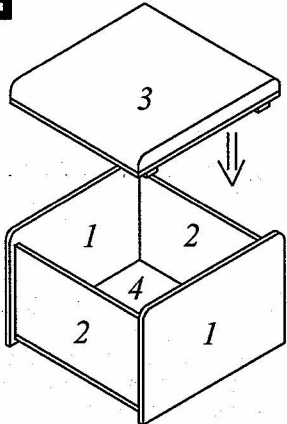
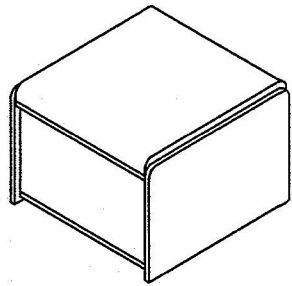

Крепить по наклейкам!

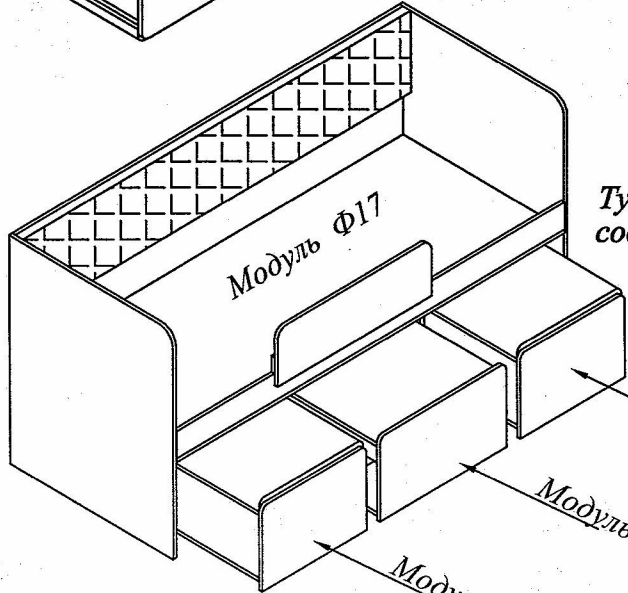
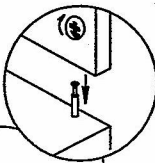
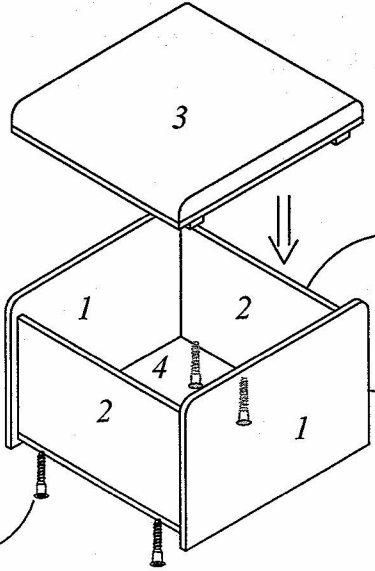
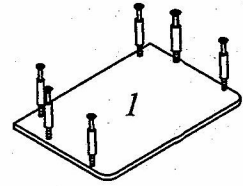
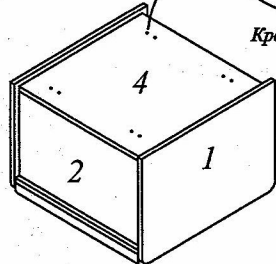

Тумбу рекомендуется использовать совместно с модулем Ф17.

