



РОССИЯ

Удмуртская Республика, г. Ижевск

сайт: izhmebel.com

e-mail: izhmebel@mail.ru

Шкаф для одежды и белья (3-х дверный).

Проект ИЖ.112.01.00.00.00.

Модульная серия корпусной мебели "Дюна"

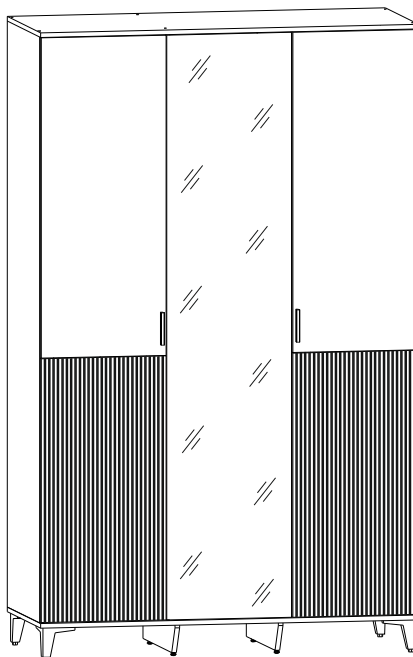
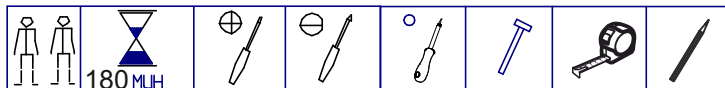

Состав изделия.

№ дет	Наименование деталей	Длина	Ширина	Кол-во
1-2	Стенка вертикальная	1984	522	1
1-1	Стенка вертикальная	1984	522	1
2-1	Перегородка	1984	522	1
3-1	Колпак верхний	1302	542	1
4-1	Колпак нижний	1302	542	1
7-2	Стенка горизонтальная	836	522	1
5-1	Стенка горизонтальная	836	522	1
9-2	Стенка горизонтальная	416	522	1
10-2	Полка	413	512	3
11-2	Дверь левая	1980	430	1
12-2	Дверь правая	1980	430	1
6-1	Дверь с зеркалом	1980	430	1
21-2	Стенка вертикальная	522	100	2
22-2	Стенка задняя	2013	438	2
7-1	Стенка задняя	2013	418	1

Фурнитура.

Наименование деталей	Кол-во
Комплект К-52	2
Комплект К-45	48
Комплект К-26	12
Комплект К-39	4
Комплект К-7	16
Комплект К-10	12
Комплект К-24	3
Комплект К-17	15
Комплект К-16	8
Комплект К-139	2
Комплект К-37	4
Комплект К-53	1
Комплект К-59	15
Комплект К-143	6
Комплект К-144	4

Габаритные размеры в мм,
1302x2126x546
ИНСТРУКЦИЯ ПО СБОРКЕ

Уважаемый покупатель, обращаем Ваше внимание на то, что внешний вид изделия во многом зависит от качества сборки.

1. Подготовка к сборке.

Прежде чем приступить к сборке изделий, необходимо внимательно ознакомиться с данной инструкцией:

- распаковать упаковки, скомплектовать детали согласно схемам, определить наличие необходимой фурнитуры;
- номера деталей на схемах соответствуют номерам, поставленным на не лицевых поверхностях деталей;
- приготовить необходимый инструмент: метр, отвертки, шнур, молоток;
- сборку производить на ровном полу, покрытым тканью или бумагой во избежание повреждения фасадных кромок и загрязнения мебели;
- установить на деталях комплекты фурнитуры, обозначенные на схемах изделий и рисунках по имеющимся наколкам.

Примечание.

- Заглушки на фурнитуру и видимые отверстия устанавливать после полной сборки изделия.
- Изделие необходимо крепить к стене для предотвращения падения.
- Крепежные средства для крепления к стене не прилагаются, для разных материалов стен требуются различные крепления.
- Используйте крепежные средства подходящие для материала стен в Вашем доме, за информацией обратитесь в специализированный магазин.
- Монтаж дверей производить после крепления изделия к стене.

2. Эксплуатация и уход.

Уважаемый покупатель, для того чтобы изделие всегда радовало Вас, напоминаем:

- не содержать мебель в сырых, непроветриваемых помещениях и не устанавливать вплотную к отопительным и нагревательным приборам;
- при установке изделий мебели в непосредственной близости от нагревательных и отопительных приборов их поверхности во время эксплуатации должны быть защищены от нагрева, температура нагрева элементов мебели не должна превышать +40°C;
- не ставить под прямые солнечные лучи, т. к. под их воздействием изменяется цвет лицевых поверхностей изделия;
- в мебели, имеющей крепление болтами, винтами, шурупами, при ослаблении необходимо периодически подтягивать;
- изделие оберегать от механических повреждений, попадания растворителей, щелочей, кислот, воды и т. п.;
- аккуратно передвигайте с места на место изделие, чтобы не повредить ножки в процессе передвижения;
- не оставлять без необходимости двери открытыми;
- в шкафах для платья и белья рекомендуем вещи вплотную к петлям не располагать;
- чистку щитовых поверхностей производить сухой мягкой тканью;
- при эксплуатации мебельной продукции необходимо исключить попадание воды и иных жидкостей на элементы изделий мебели, соприкасающихся с полом.

ДОПОЛНИТЕЛЬНАЯ ИНФОРМАЦИЯ ДЛЯ ПОТРЕБИТЕЛЯ.

1. Материалы, применяемые в производстве корпусной мебели:

- ламинированные древесностружечные плиты (ЛДСП) ГОСТ 32289-2013;
- плиты древесноволокнистые средней плотности марки МДФ ТУ 5536-003-50113531-2005;
- плиты древесноволокнистые твердые с лакокрасочным покрытием (ДВПО) ГОСТ 8904-81;
- кромки плоские мебельные поливинилхлоридные (ПВХ).

2. Назначение и область применения:

- для хранения одежды.

3. Рекомендуемые допустимые нагрузки на отдельные элементы мебели:

- на штангу - 20 кг; на полку - 5 кг.

4. Транспортирование и хранение (ГОСТ 16371):

- транспортирование рекомендуется всеми видами транспорта в крытых транспортных средствах, а так же в контейнерах;
- мебель должна храниться в крытых помещениях при температуре не ниже +2°C и относительной влажности воздуха от 45% до 70%, не должно быть контакта с водой и ультрафиолетовыми лучами.

Мебель корпусная бытовая изготовлена в соответствии с ГОСТ 16371-2014, соответствует требованиям ТР ТС 025/2012 "О безопасности мебельной продукции".

Примечание: Руководство по эксплуатации к изделию не отражает незначительных, конструктивных изменений в изделии, внесенных изготовителем после подписания к выпуску в свет данного руководства, а также изменений по комплектующим изделиям и документации, поступающей с ними.

Комплекты фурнитуры.

Комплект К-52

1. Ручка (96) -1шт.
2. Винт М4х22 - 2шт
3. Шайба пластиковая прозрачная - 2шт

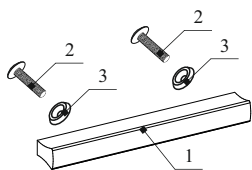

Комплект К-45

1. Шуруп 3×20 - 1шт
2. Шайба-1шт

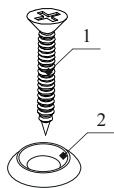

Комплект К-26

1. Полкодержатель метал.-1шт

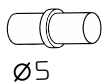

Комплект К-39

1. Ножка регулируемая М6х18 -1шт.
2. Гайка -1шт.

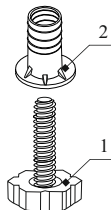

Комплект К-7

1. Винт-конфирмат L=50 -1шт.
2. Заглушка-1шт.
3. Ключ шестигран. - 1шт.

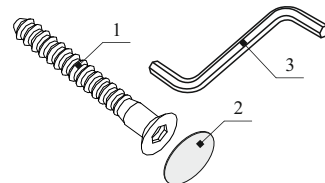

Комплект К-10

1. Эксцентрик -1шт.
2. Дюбель ввинчиваемый (L=42 мм) -1шт.
3. Заглушка -1шт.

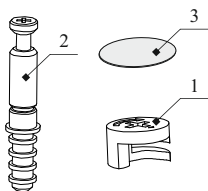

Комплект К-16

1. Заглушка самокл. Ø14 -1шт



Комплект К-24

1. Планка соединительная L=1142мм -1шт.
- L=358мм -1шт.
- L=446мм -1шт.

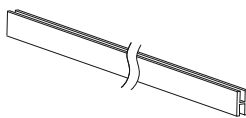

Комплект К-139

1. Металлический навес-1шт.
2. Пластиковая заглушка-1шт.
3. Планка для регулировки-1шт.
4. Евровинт 6,3х10,5-2шт.

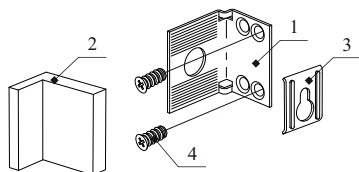

Комплект К-17

1. Петля накладная-1шт.
2. Планка петли - 1шт.
3. Евровинт 6,3х13 - 2шт.
4. Шуруп 3,5х16 - 2шт.
5. Винт установочный - 1шт.
6. Винт регулировочный - 1шт.
7. Футорка Ø5,4х9,6-2шт.

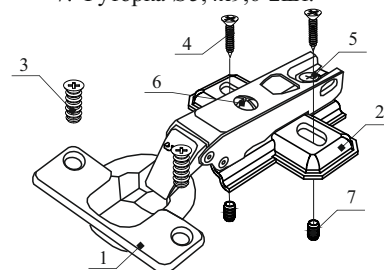

Комплект К-37

1. Уголок 26х26 -1шт.
2. Шуруп 3,5х16 -4шт.

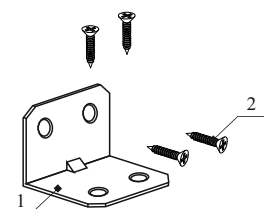

Комплект К-53

1. Штангодержатель -2шт.
2. Шуруп 3,5х16 -4шт.
3. Винт М6х25 -2шт.
4. Штанга металич. L=823мм -1шт.

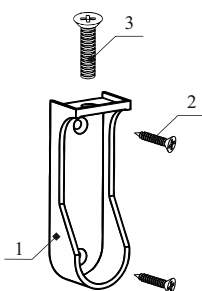

Комплект К-59

1. Скрепка -1шт.
2. Шуруп 3х20 -1шт.

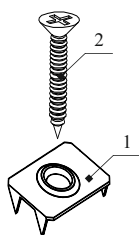

Комплект К-143

1. Демпфер петли-1шт.

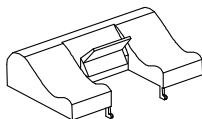

Комплект К-144

1. Опора -1шт.
2. Шуруп 4х20-4шт.
3. Гайка М6 - 1шт
4. Подпятник регулируемый М6 - 1шт

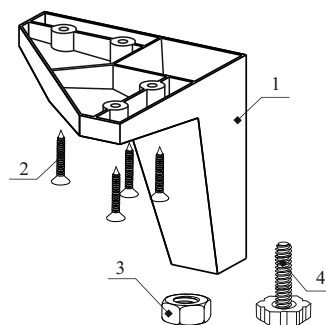

Последовательность сборки.

1. Аккуратно забейте футорки (К-17) в несквозные отверстия д.5 и вкрутите дюбеля стяжки (К-10) на стенки вертикальные (поз. 1-2, 1-1). Закрепите планки петель (К-17). Установите полкодержатели (К-26) на деталь 1-2.

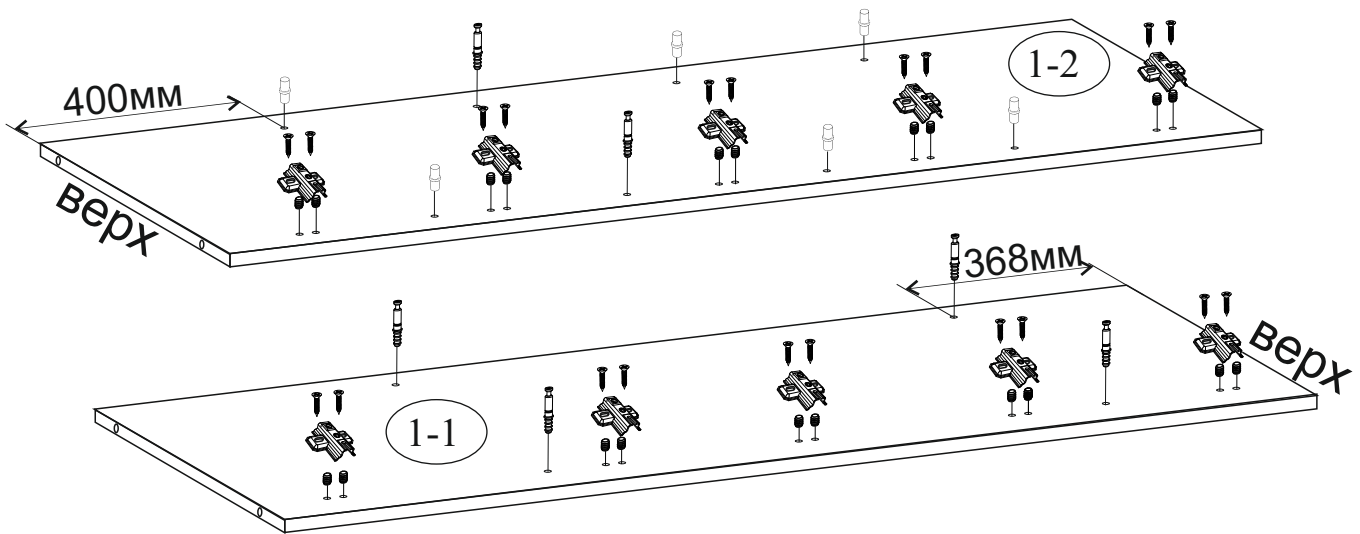

2. Аккуратно забейте футорки (К-17) в несквозные отверстия д.5 перегородки (поз. 2-1). Закрепите планки петель (К-17). В сквозные отверстия установите полкодержатели (К-26). Вкрутите дюбеля стяжки (К-10).

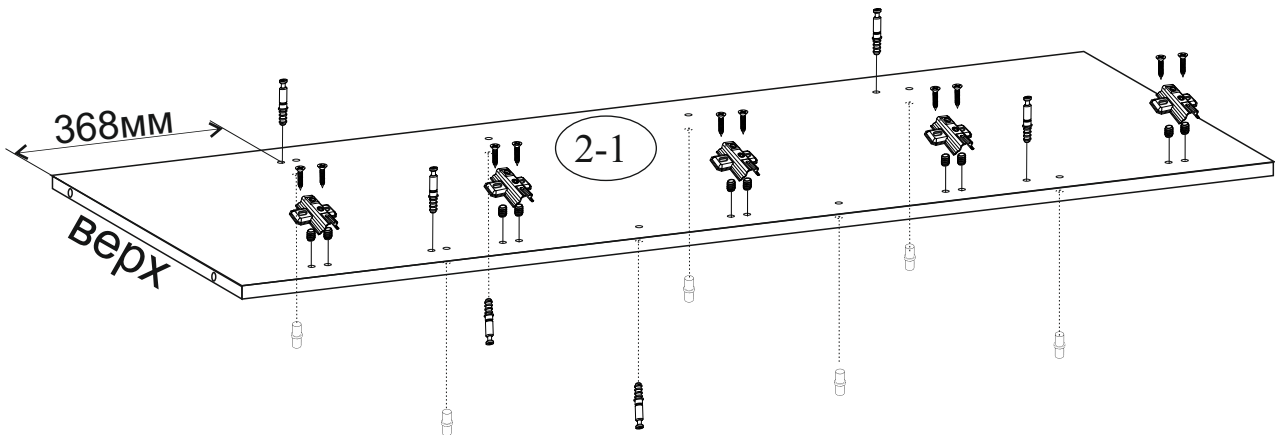

3. При помощи евровинтов 6,3x10,5 закрепите металлические навесы (К-139) на колпак верхний (поз. 3-1)

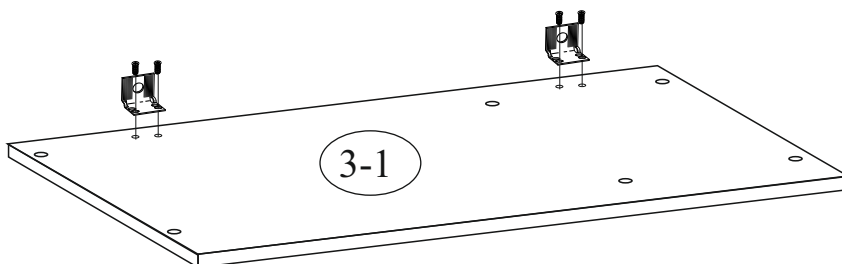

4. Установите опоры (К-39) на стенки вертикальные (поз. 21-2)

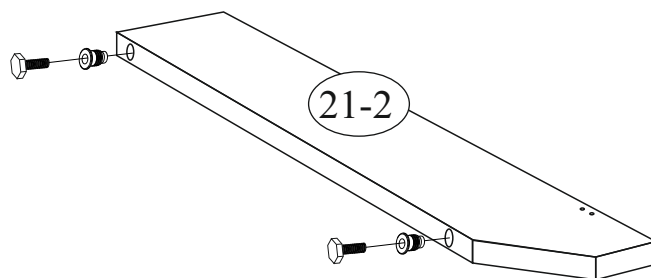

5. Евровинтами 6,3x13 закрепите петли (К-17) на дверях (поз. 6-1, 11-2, 12-2)

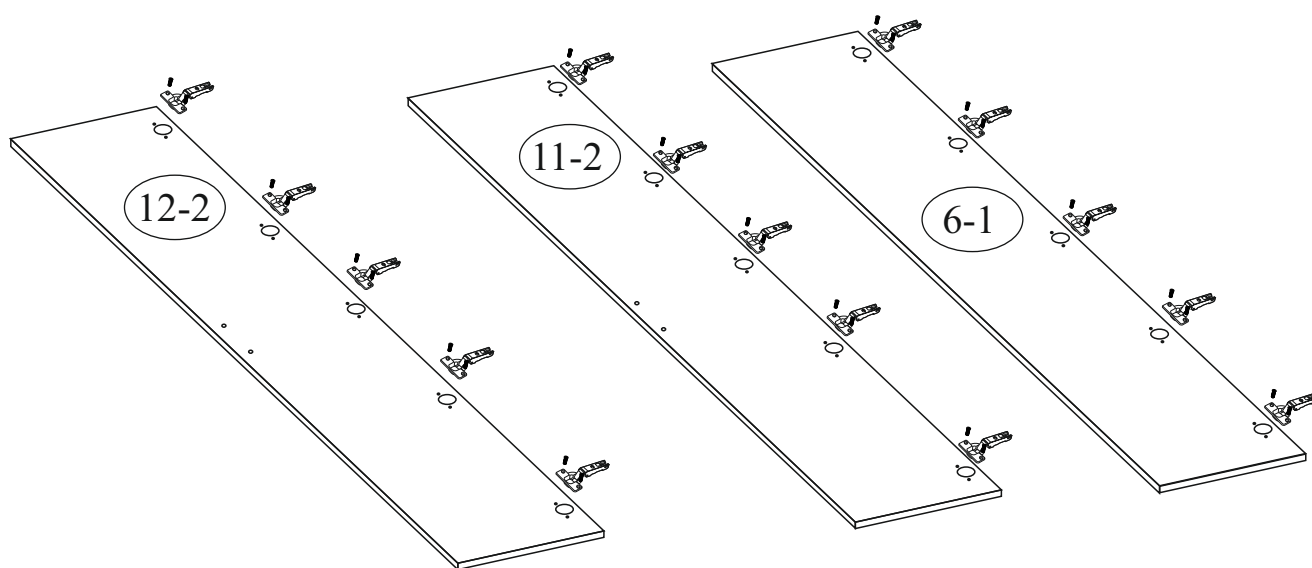

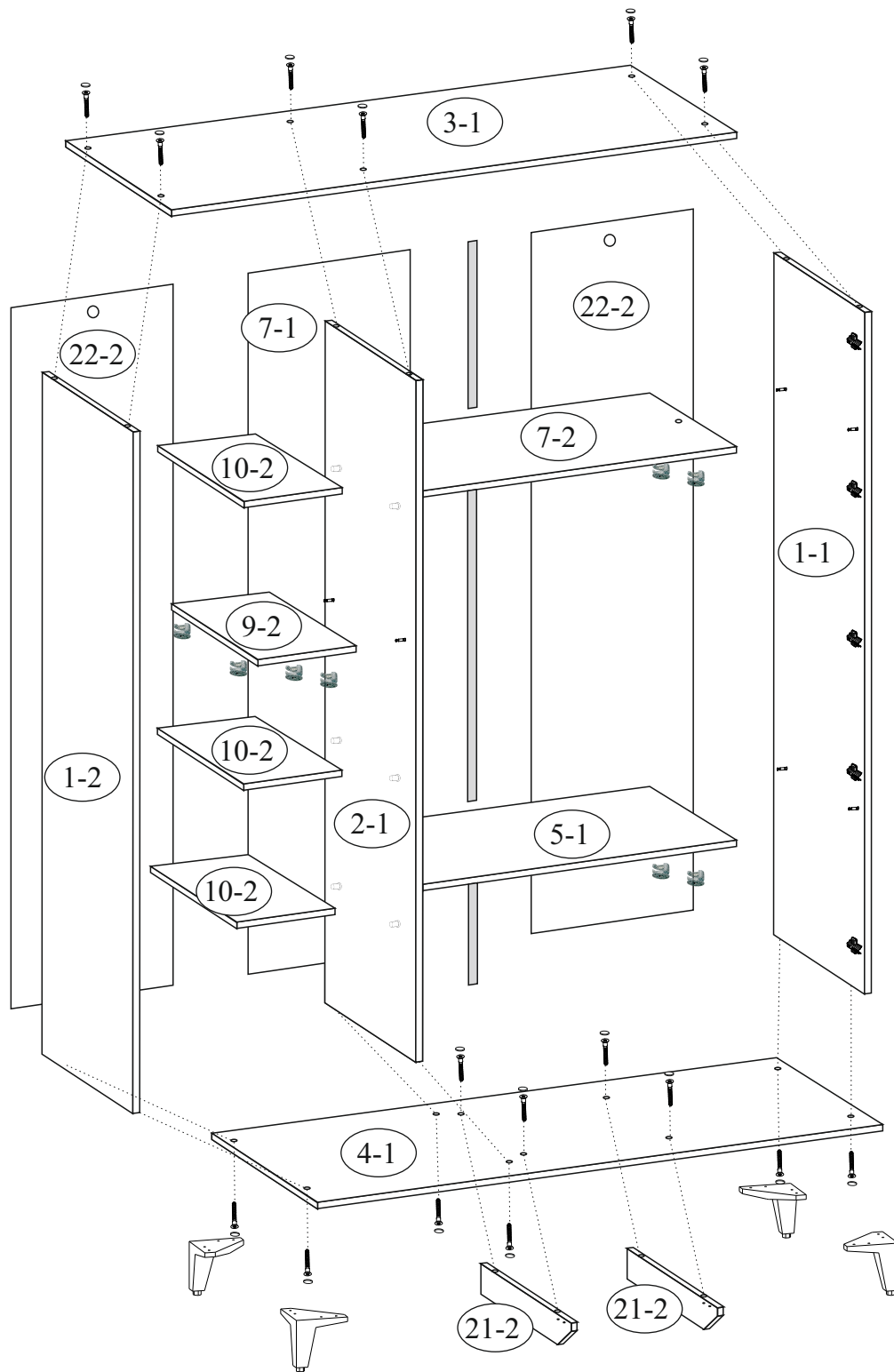

Крепление
стенки задней на стыках. **Схема 2**



Схема 3
Крепление
стенки задней



6. Соедините между собой детали 1-1, 2-1, 5-1, 7-2, 9-2 и 1-2 при помощи стяжки эксцентриковой (К-10).
7. Положите собранные детали лицевыми кромками вниз. при помощи конфирматов (К-7) закрепите колпаки (поз. 3-1, 4-1) стенкам вертикальным и перегородке (поз. 1-1, 2-1, 1-2).
8. При помощи конфирматов закрепите стенки вертикальные (поз. 21-2) к колпаку нижнему (поз. 4-1). В местах наколов к стенке вертикальной (поз. 21-2) закрепите уголки (К-37) шурупами 3,5x16. Через свободные отверстия в уголке (К-37) сделайте наколы шилом в колпаке нижнем (поз. 4-1) и закрутите шурупы 3,5x16 (К-37).
9. Установите гайку (К-144) в посадочное гнездо в нижней части опоры, вкрутите подпятник. В местах наколов на колпаке нижнем (поз. 4-1) закрепите опору регулируемую (К-144) шурупами 4x20. Через свободные отверстия в опоре сделайте наколы шилом в колпаке нижнем (поз. 4-1) и закрутите оставшиеся шурупы.
10. Рулеткой проверьте прямоугольность шкафа. Положите стенки задние (поз. 7-1 и 22-2) на каркас, стенки 7-1 и 22-2 соедините между собой планками (К-24). По периметру закрепите стенки к каркасу при шурупами 3x20 и шайбами (К-45) с градацией 150мм (см схему 3). Закрепите стенки 7-1 и 22-2 к перегородке (поз. 2-1) шурупами 3x20 и скрепками (К-59) (см. схему 2).
11. Аккуратно поднимите шкаф, придвиньте его к стене. Отрегулируйте опоры. Закрепите шкаф к стене во избежание опрокидывания (см. схему 5).
12. Установите полки (поз. 10-2) на полкодержатели (К-26)
13. Закрепите штангодержатель (К-53) винтом М6x25 к стенке горизонтальной (поз. 7-2). Сделайте наколы шилом в отверстия штангодержателя на деталях 1-1 и 2-1. Закрепите шурупами 3,5x16 (К-53). Установите штангу.
14. Навесьте двери 11-2, 12-2 и 6-1. Наденьте петлю (К-17) на монтажную планку, зафиксируйте при помощи установочного винта. Отрегулируйте двери (см. схему 4)
15. Установите ручки (К-52) на двери (поз. 11-2, 12-2).
16. Установите демпферы (К-143) на петли (К-17) - по два демпфера на каждую дверь.

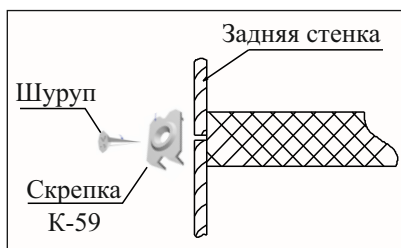
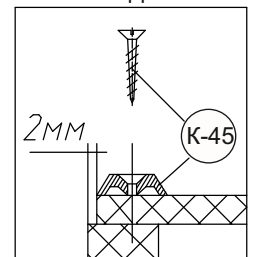

Схема 4



Крепление корпуса к стене.

Опрокидывание мебели может привести к серьезным или смертельным телесным повреждениям. Для предотвращения опрокидывания мебель должна быть постоянно прикреплена к стене.

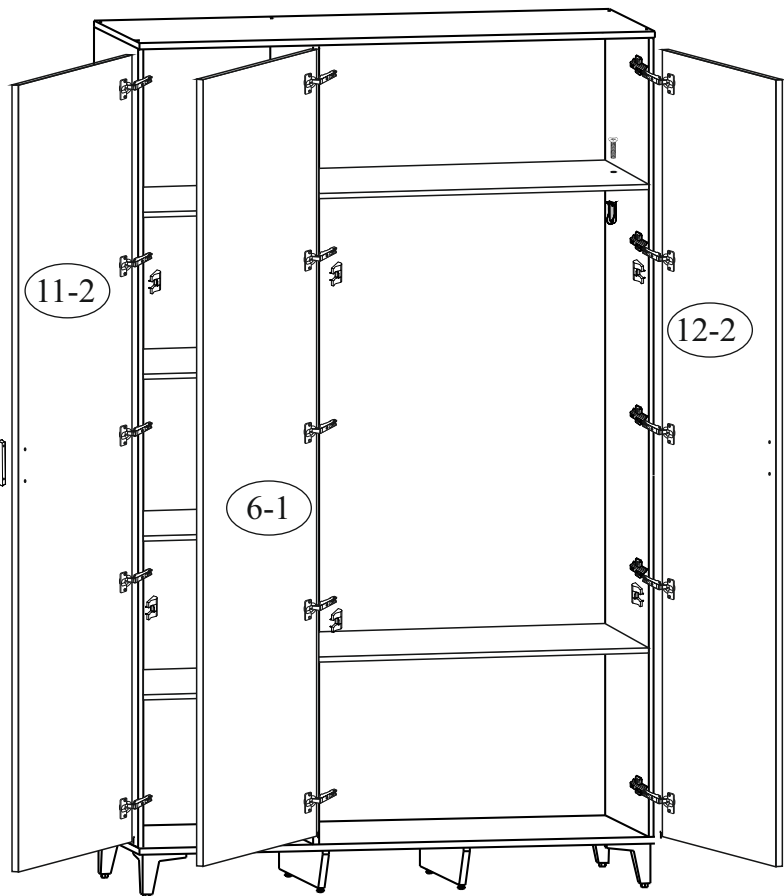
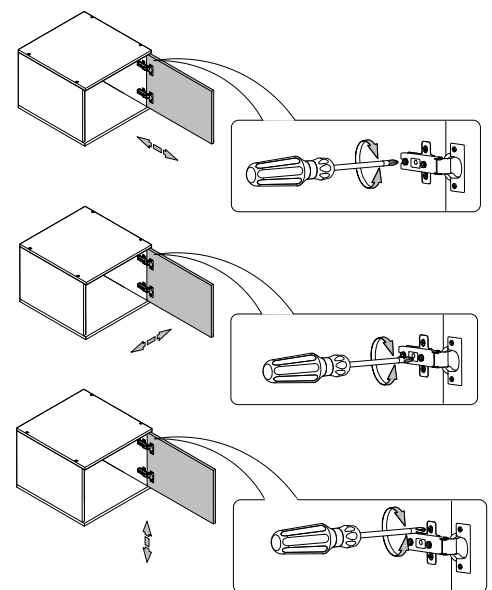
Крепежные средства для крепления к стене не прилагаются. Для разных материалов стен требуются различные крепления. Используйте крепежные средства, подходящие для материала стен в Вашем доме.

Если вы не уверены, какой тип крепления подходит к данному материалу, обратитесь в специализированный магазин.

Перед разметкой и сверлением отверстий в стене убедиться в отсутствии в ней эл.проводки и трубопроводов. При необходимости перенести крепление в безопасное место. Для сверления в капитальной стене использовать перфоратор.

Просверлите отверстие и вставьте в них дюбели  подходящие для Вашей стены. Дюбели в комплект не входят.

Затем с помощью подвесок  закрепите корпус изделия к стене.

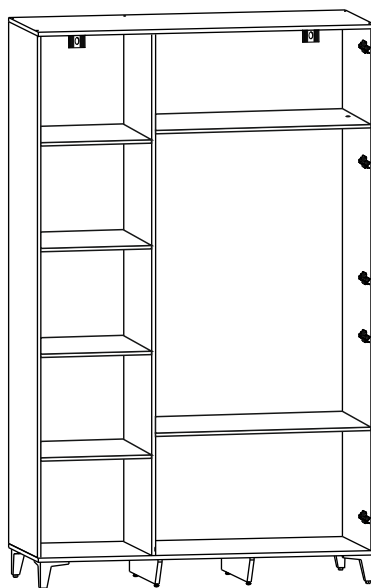

Для избежания повреждения газовых, вентиляционных водопроводных отверстий и электрических коммуникаций, обратите внимание на их расположение!

ГАРАНТИЙНЫЙ ТАЛОН

Заполняется магазином, где приобретено изделие

_____ (наименование изделия)

Дата выпуска _____

Дата продажи _____

Владелец изделия _____
(Фамилия, Имя, Отчество)

Адрес _____

Наименование изделия _____

Установлен дефект _____

Исправил мастер _____

Подпись _____

“ ___ ” _____ 20 г.

ГАРАНТИИ.

24 месяца со дня приобретения при предъявлении талона по обнаруженным скрытым производственным дефектам. За механические повреждения возникшие при транспортировке, установке или эксплуатации, предприятие ответственности не несет.

Контактный телефон: 8 (3412) 90-80-34.

(линия отреза)

ПАСПОРТ.

Дата выпуска _____

ОТК _____

Отметка магазина о продаже

“ ___ ” _____ 20 г.

Срок службы 7 лет