

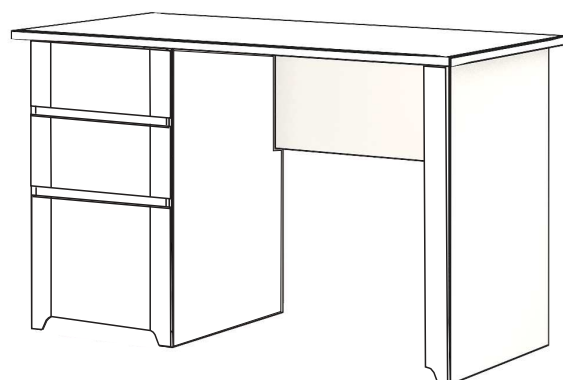

РОССИЯ  
ООО “Мебель”  
Удмуртская Республика, г. Ижевск  
ул. Карла Маркса, 1Б.  
сайт: izhmebel.com  
e-mail: izhmebel@mail.ru

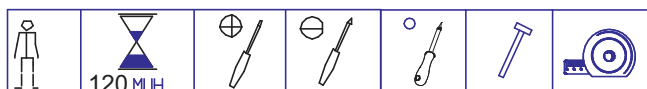

**Стол письменный.**  
Проект ИЖ.086.06.00.00.00.  
Модульная серия корпусной мебели “Твист”



**Состав изделия.**

№ дет	Наименование деталей	Длина	Ширина	Кол-во
1-6	Стенка вертикальная	728	528	1
2-6	Стенка вертикальная	728	528	1
3-6	Стенка вертикальная	728	528	1
4-6	Планка вертикальная	724	70	1
5-6	Столешница	1200	590	1
6-6	Стенка задняя	678	313	1
7-6	Стенка горизонтальная	470	528	1
5-2	Стенка горизонтальная	470	92	2
8-6	Стенка задняя (ДВПО)	667	498	1
	Ящик	444x450x100		2
1	Накладка	499	172	2
3	Стенка продольная	412	96	2
4	Стенка боковая	450	96	4
5	Дно	440	454	2
	Ящик	444x450x164		1
2	Накладка	499	335	1
6	Стенка продольная	412	160	1
7	Стенка боковая	450	160	2
5	Дно	440	454	1

**Фурнитура.**

Наименование	Кол-во
Комплект К-45	56
Комплект К-39	6
Комплект К-7	12
Комплект К-10	12
Комплект К-126а	3компл.
Комплект К-130	12
Комплект К-35	6
Комплект К-26	4
Комплект К-107	4

Габаритные размеры в мм,  
1200x754x590

**ИНСТРУКЦИЯ ПО СБОРКЕ**

## Комплекты фурнитуры

### Комплект К-130

1. Эксцентрик -1шт.
2. Дюбель быстрого монтажа L=42мм -1шт.
3. Заглушка самокл. -1шт.

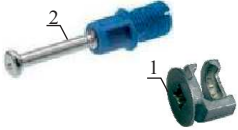

### Комплект К-10

1. Эксцентрик-1шт
2. Дюбель винчиваемый (L=42 мм) -1шт
3. Заглушка-1шт.

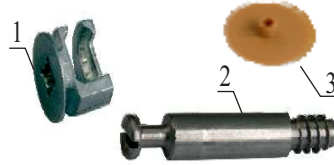

### Комплект К-39

- 1.Ножка регулируемая М6х18-1шт.
- 2.Гайка-1шт.

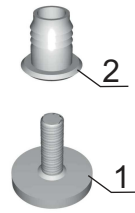

### Комплект К-7

1. Винт-конфирмат 7x50 -1шт.
2. Заглушка-1шт.
3. Ключ шестигран. - 1шт.

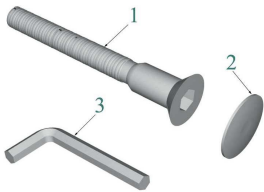

### Комплект К-45

1. Шуруп 3x20 - 1шт
2. Шайба-1шт

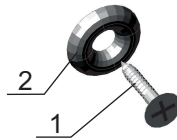

### Комплект К-26

1. Полкодержатель метал. -1шт.



### Комплект К-126а

1. Шариковая направляющая L=450мм -1комп.
2. Шуруп 3,5x16 -8шт.
3. Футорка Ø5,4x9,6 -4шт.

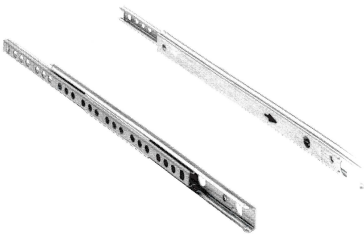

### Комплект К-107

- 1.Полкодержатель -1шт.
- 2.Футорка ø5,4x9,6 -1шт.
- 3.Шуруп 3,5x16 -2шт.

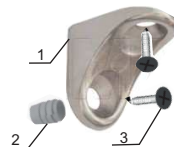

### Комплект К-35

- 1.Стяжка угловая -1шт.
- 2.Футорка ø5,4x9,6 -2шт.
- 3.Шуруп 5x16 -2шт.

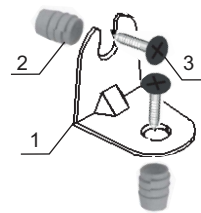

Уважаемый покупатель, обращаем Ваше внимание на то, что внешний вид изделия во многом зависит от качества сборки.

### 1. Подготовка к сборке.

Прежде чем приступить к сборке изделий, необходимо внимательно ознакомиться с данной инструкцией:

- распаковать упаковки, скомплектовать детали согласно схемам, определить наличие необходимой фурнитуры;
- номера деталей на схемах соответствуют номерам, поставленным на не лицевых поверхностях деталей;
- приготовить необходимый инструмент: метр, отвертки, шнур, молоток;
- сборку производить на ровном полу, покрытым тканью или бумагой во избежание повреждения фасадных кромок и загрязнения мебели;
- установить на деталях комплекты фурнитуры, обозначенные на схемах изделий и рисунках по имеющимся наклкам.

### 2. Эксплуатация и уход.

Уважаемый покупатель, для того чтобы изделие всегда радовало Вас, напоминаем:

- не содержать мебель в сырых, непроветриваемых помещениях и не устанавливать вплотную к отопительным и нагревательным приборам;
- при установке изделий мебели в непосредственной близости от нагревательных и отопительных приборов их поверхности во время эксплуатации должны быть защищены от нагрева, температура нагрева элементов мебели не должна превышать +40°C;
- не ставить под прямые солнечные лучи, т. к. под их воздействием изменяется цвет лицевых поверхностей изделия;
- в мебели, имеющей крепление болтами, винтами, шурупами, при ослаблении необходимо периодически подтягивать;
- изделие оберегать от механических повреждений, попадания растворителей, щелочей, кислот, воды и т. п.;
- аккуратно передвигайте с места на место изделие, чтобы не повредить ножки в процессе передвижения;
- чистку щитовых поверхностей производить сухой мягкой тканью;
- при эксплуатации мебельной продукции необходимо исключить попадание воды и иных жидкостей на элементы изделий мебели, соприкасающихся с полом.

### ДОПОЛНИТЕЛЬНАЯ ИНФОРМАЦИЯ ДЛЯ ПОТРЕБИТЕЛЯ.

#### 1. Материалы, применяемые в производстве корпусной мебели:

- ламинированные древесностружечные плиты (ЛДСП) ГОСТ 32289-2013;
- плиты древесноволокнистые твердые с лакокрасочным покрытием (ДВП) ГОСТ 8904-81;
- кромки плоские мебельные поливинилхлоридные (ПВХ).

#### 2. Назначение и область применения:

- предназначен для работы.

#### 3. Рекомендуемые допустимые нагрузки на отдельные элементы мебели:

- на ящик - 3 кг; - на стол сверху - 40 кг.

#### 4. Транспортирование и хранение (ГОСТ 16371):

- транспортирование рекомендуется всеми видами транспорта в крытых транспортных средствах, а так же в контейнерах;
- мебель должна храниться в крытых помещениях при температуре не ниже +2°C и относительной влажности воздуха от 45% до 70%, не должно быть контакта с водой и ультрафиолетовыми лучами.

Мебель корпусная бытовая изготовлена в соответствии с ТО 31.01.99-019-85874373-2021, ГОСТ 16371-2014, соответствует требованиям ТР ТС 025/2012 “О безопасности мебельной продукции”.

**Примечание:** Руководство по эксплуатации к изделию не отражает незначительных, конструктивных изменений в изделии, внесенных изготовителем после подписания к выпуску в свет данного руководства, а также изменений по комплектующим изделиям и документации, поступающей с ними.

### 3.Схема сборки.

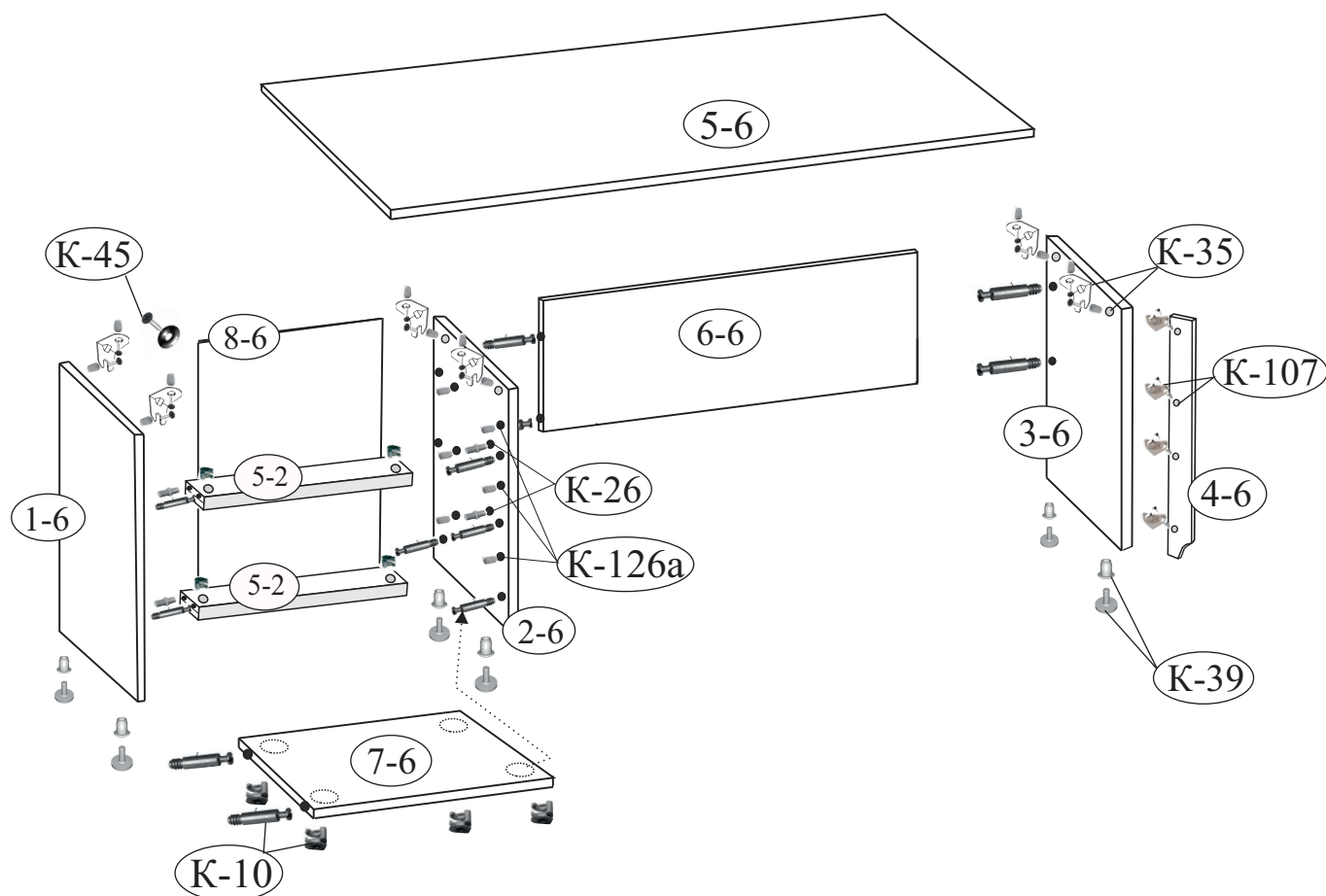

### 4.Последовательность установки.

- 1.Осторожно забейте футорки (К-35) в отверстия на детали (1-6, 2-6, 3-6).
- 2.Осторожно забейте футорки (К-126а) в отверстия на детали (1-6, 2-6), установите широкую часть направляющих (К-126а), см. схему стр. 5.
- 3.Вкрутите дюбеля (К-10) в отверстия на детали (1-6, 2-6, 3-6).
- 4.Установите полкодержатели (К-26) в отверстия на детали (1-6, 2-6).
- 5.Осторожно забейте гайки (К-39) в торцевые отверстия на детали (1-6, 2-6, 3-6), затем вкрутите ножки.
- 6.Осторожно забейте футорки (К-35) в отверстия на детали (5-6), закрепите стяжки угловые (К-35) через круглые отверстия шурупами 3,5x16, см. схему стр. 5.
- 7.Соедините между собой детали (1-6, 5-2, 7-6, 2-6) на стяжку (К-10) и полкодержатель (К-26).
- 8.Установите детали (6-6, 3-6) на стяжку (К-10).
- 9.Установите столешницу (5-6) на стяжку (К-35).
- 10.Стенку заднюю (8-6) прижмите кромкой вплотную к столешнице и закрепите шурупами с шайбами (К-45) в кромки деталей (1-6, 2-6, 7-6) с градацией 150мм.
- 11.Осторожно забейте футорки (К-107) в отверстия на детали (4-6). Закрепите полкодержатели (К-107) шурупами 3,5x16 от края примерно на расстоянии 14,5мм.
- 12.Закрепите деталь (4-6) к стенке (3-6) по месту шурупами 3,5x16, прижмите вплотную к столешнице (5-6) и полкодержателями (К-107) к стенке (3-6).
- 13.Поставьте стол в нужное место и отрегулируйте ножки (К-39).
- 14.Соберите ящики и установите на шариковые направляющие (К-126а), см. стр. 6.

Схема крепления шариковых направляющих (К-126а).

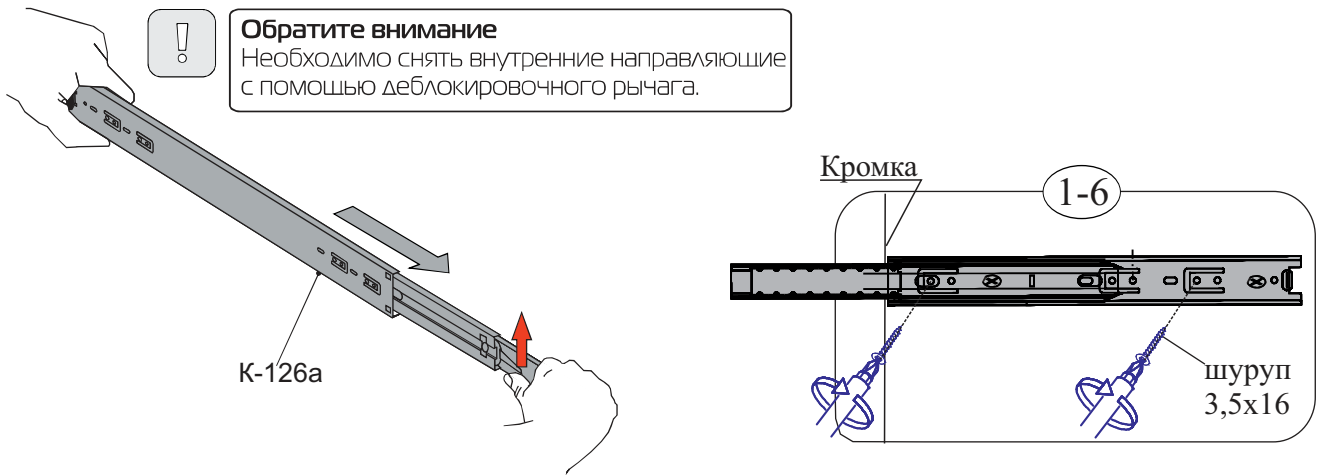

Крепление задней стенки



Схема крепления (К-35).



Схема крепления (К-107).

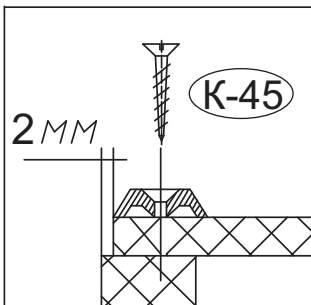

### Схема сборки ящика верхнего.

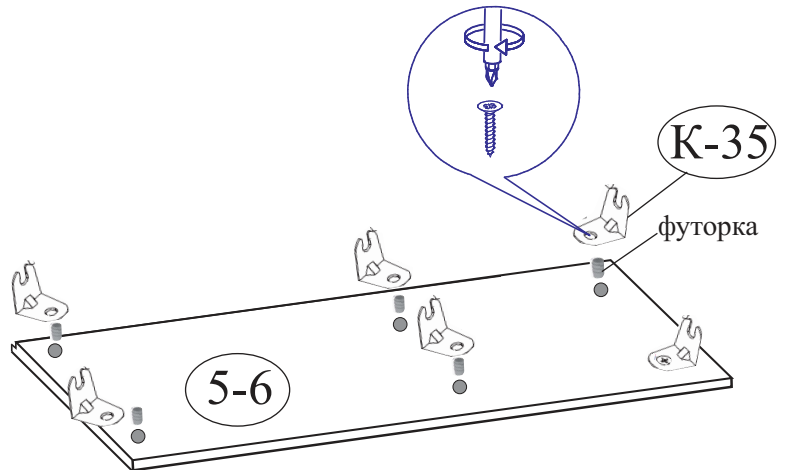
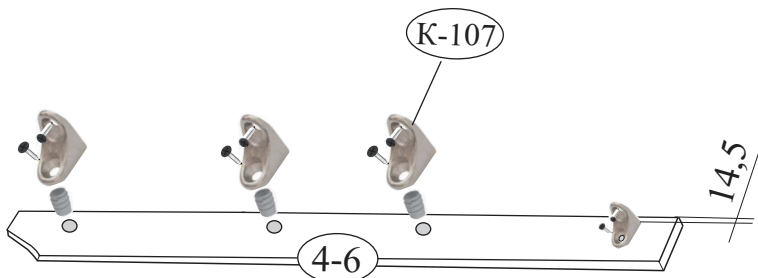
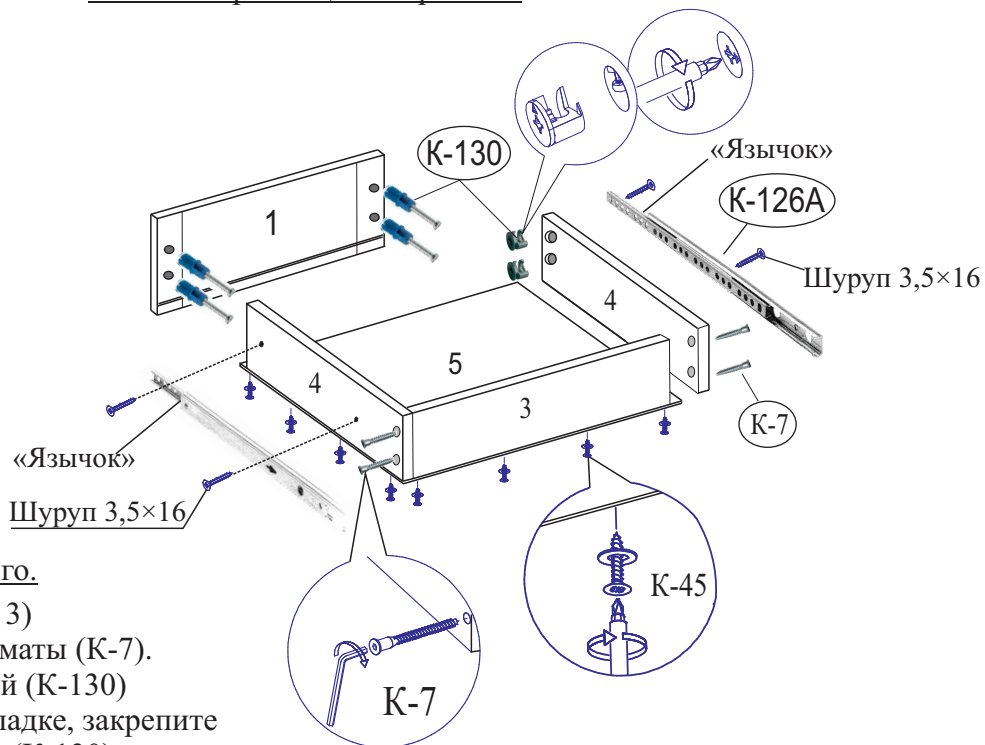

#### Порядок сборки ящика верхнего.

- Соедините стенки ящика (4, 4, 3) между собой на винты-конфирматы (K-7).
- Дюбель стяжки эксцентриковой (K-130) установите в отверстия на накладке, закрепите ящик при помощи эксцентрика (K-130).
- Переверните собранный ящик дном вверх, установите дно (5) в паз на накладке, закрепите к стенке ящика (3, 4) с помощью шурупов с шайбами (K-45) с градацией 100 мм.
- Закрепите ручку.
- Установите направляющие (K-126a), для этого разделите части направляющей.
- Выдвиньте направляющую до конца и потяните за «язычок» вверх (см. лист 5).
- Закрепите одну часть направляющей к боковым стенкам (4, 4), другую к деталям изделия (см. схему сборки) шурупами через овальные отверстия.
- Совместите направляющие и задвиньте ящик до конца.

### Схема сборки ящика нижнего.

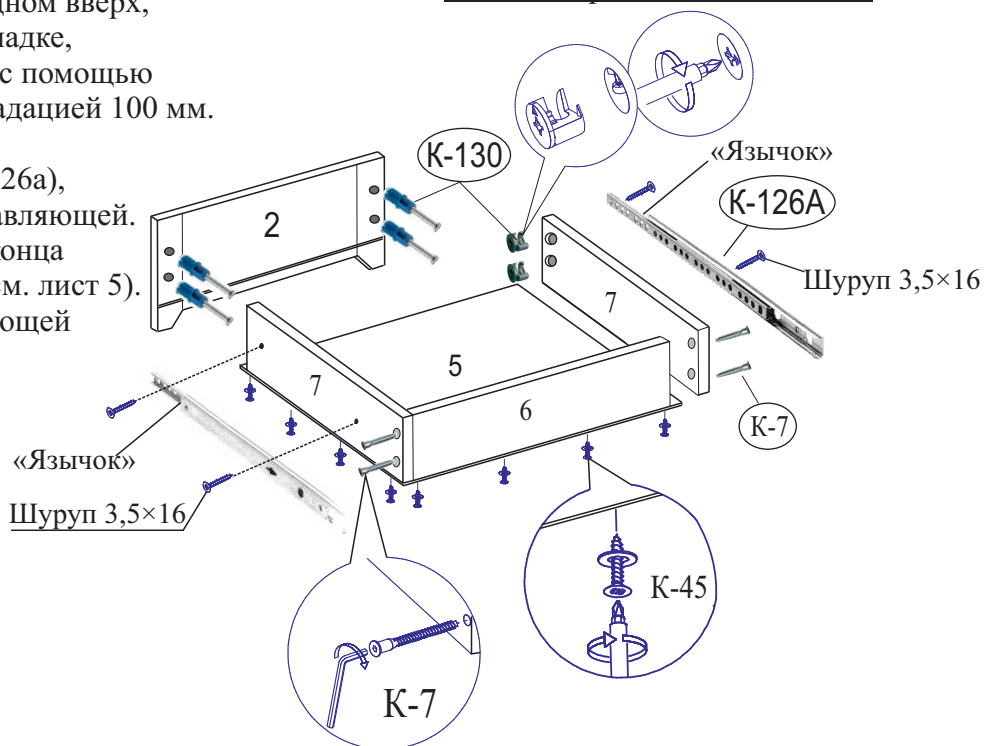

**Внимание:** если ящик не задвигается до конца, необходимо шариковые направляющие закрепить к стенке боковой ящика через овальные отверстия расположенные горизонтально (не снимая направляющих), затем отрегулировать ящик по горизонтали.

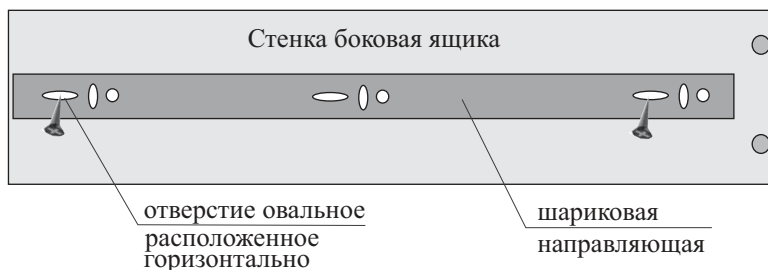

## ГАРАНТИЙНЫЙ ТАЛОН

Заполняется магазином, где приобретено изделие

\_\_\_\_\_ (наименование изделия)

Дата выпуска \_\_\_\_\_

Дата продажи \_\_\_\_\_

Владелец изделия \_\_\_\_\_  
(Фамилия, Имя, Отчество)

Адрес \_\_\_\_\_

Наименование изделия \_\_\_\_\_

Установлен дефект \_\_\_\_\_

Исправил мастер \_\_\_\_\_

Подпись \_\_\_\_\_

“ \_\_\_ ” \_\_\_\_\_ 20 г.

### ГАРАНТИИ.

24 месяца со дня приобретения при предъявлении талона по обнаруженным скрытым производственным дефектам. За механические повреждения возникшие при транспортировке, установке или эксплуатации, предприятие ответственности не несет.

Контактный телефон: 8 (3412) 90-80-34.

-----  
(линия отреза)

### ПАСПОРТ.

Дата выпуска \_\_\_\_\_

ОТК \_\_\_\_\_

Отметка магазина о продаже

“ \_\_\_ ” \_\_\_\_\_ 20 г.

Срок службы 7 лет