

Базовая комплектация

Рекомендуемая высота опор металлокаркаса – 230 мм, вес матраса до 4кг

"Сити"

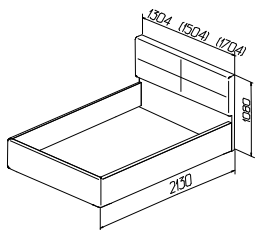

"Стелла"

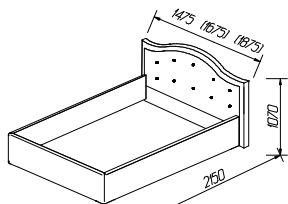

"Ривьера"

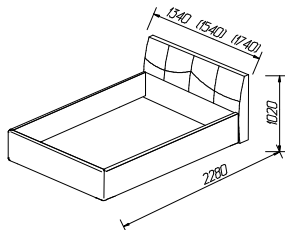

"Элен"

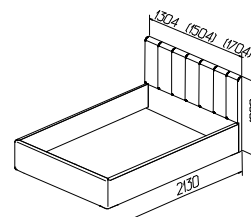

Комплектация с основанием (металлокраксом)

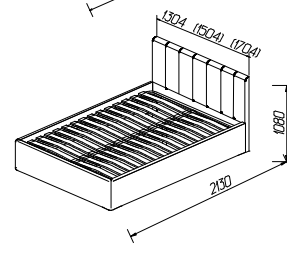
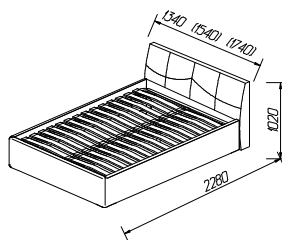
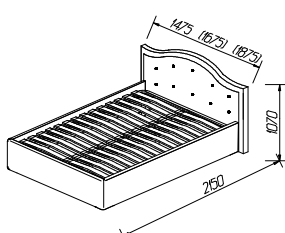
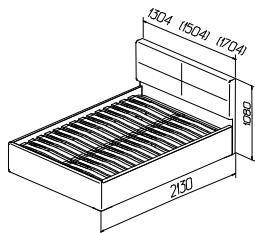

Комплектация с основанием (металлокраксом) и подъемным механизмом

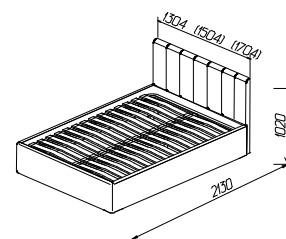
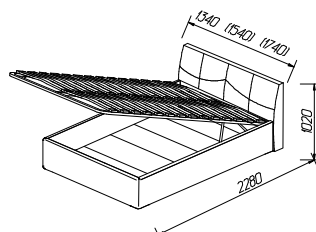
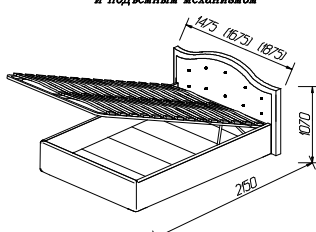
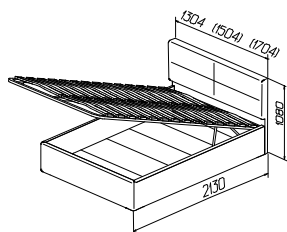

Рекомендуемый размер матраса 1300x2000
Рекомендуемая высота матраса 170 мм

Рекомендуемый размер матраса 1400x2000
Рекомендуемая высота матраса 170 мм

Рекомендуемый размер матраса 1600x2000
Рекомендуемая высота матраса 170 мм

ИНСТРУКЦИЯ ПО ЭКСПЛУАТАЦИИ И УХОДУ ЗА МЕБЕЛЬЮ

Сохранность мебели и срок ее службы зависят не только от качества материалов и изготовления, но также и от правильного ухода за мебелью при ее эксплуатации. Мебель, выпускаемая АО "Можгинский лесокомбинат", необходимо эксплуатировать в сухих проветриваемых помещениях при температуре воздуха от 10* до 28*С и относительной влажности 50–70%.

ЗАПРЕЩАЕТСЯ:

- ставить любую мебель около источников тепла (печи, камины, батареи отопления);
- содержать мебель в сырых непроветриваемых помещениях: мебель боится сырости;
- использовать для чистки различные абразивные порошки и пасты;
- устанавливать мебель под прямые солнечные лучи, т.к. возможны изменения цвета и порча внешнего вида изделия.

СЛЕДУЕТ:

- беречь все поверхности мебели от механических повреждений, от воздействия кислот, щелочей, спиртов, растворителей;
- периодически подтягивать винты, шурупы.
- чистить поверхность мебели можно только мягкими тканями.

ПОРЯДОК ПРЕДЪЯВЛЕНИЯ ПРЕТЕНЗИЙ ПО КАЧЕСТВУ МЕБЕЛИ

1. Претензии по качеству и некомплектности должны направляться покупателем непосредственно в магазин, где была приобретена мебель, с обязательным приложением товарного чека.
2. По дефектам, появившимся из-за несоблюдения правил эксплуатации и ухода за мебелью претензии не принимаются.

Предприятие – изготовитель гарантирует покупателю сохранение всех качественных показателей мебели, обусловленных ГОСТ 19917–2014, в течение 18 месяцев, с момента продажи магазином, при условии соблюдения правил сборки и эксплуатации.

Срок службы– 10лет.

Дата выпуска _____

Штамп ОТК

Дата продажи магазином _____

Штамп магазина

Уважаемые покупатели! При соблюдении правил ухода и эксплуатации Ваша мебель прослужит значительно дольше.



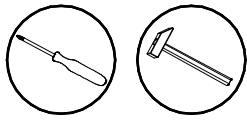

Инструкция по сборке



ВНИМАНИЕ!
Сборку производить вдвоем.

- 1 Перед началом сборки внимательно ознакомьтесь с инструкцией.
- 2 Проверьте комплектность деталей и фурнитуры по спецификациям.

Фурнитура к базовой комплектации и комплектации с основанием (металлокаркасом)

ф1 Уголок СК-1  4 шт.	ф2 Винт М6х25  16 шт.	ф3 Подпятник  2шт.	ф4 Гвоздь 2х20  4 шт.
---	---	--	---

Спецификация деталей к базовой комплектации и комплектации с основанием (металлокаркасом)

Наименование	НПОз	Кол-во
Спинка большая (показана условно)	1	1
Спинка малая	2	1
Царга	3, 3а	2
Чехол		1
Петля		1

Дополнительная фурнитура к комплектации с подъемным основанием

ф2 Винт М6х25  8 шт.	ф5 Подпятник самоклеящийся  6 шт.	ф6 Брусok опорный  4 шт.	ф7 Кронштейн угловой  2 шт.	ф9 Матрасо-держатель  1 шт.	ф10 Механизм подъема  2 шт.
ф11 Шайба пружин. 6Т  4 шт.	ф12 Шайба 6  16 шт.	ф13 Газовая пружина  2 шт.	ф14 Гайка М6  8 шт.	ф15 Винт М6х50  12 шт.	ф16 Винт М6х30  4 шт.

Дополнительные детали к комплектации с подъемным основанием

Наименование	НПОз	Кол-во
Настил ДВПО	8	3

Сохраняйте инструкции и этикетки с упаковок до окончания гарантийного срока

ф7 Ключ N 4  1 шт.
--

Порядок сборки:

- 1 Установите подпятники (ф 3, ф4) на торцевую поверхность детали 2
- 2 Стяните каркас с помощью уголков (ф1, 2) как показано на рис.;
- 3 При наличии основания (металлокаркаса) соберите его согласно прилагаемой к нему инструкции и установите внутри каркаса кровати;
4. При наличии основания (металлокаркаса) с подъемным механизмом, установите подъемный механизм (ф10) к царгам кровати (3, 3а).

Последовательность установки винтов (ф16) смотрите на картинке

 - 4а. Стяните царги кровати (3, 3а) с малой спинкой с помощью кронштейна углового (ф7, ф2)
 - 4б. Закрепите опорный брусок (ф6) на царгах (3, 3а) с помощью (ф12, ф15).
 - 4в. На бруски (4) и кронштейны (ф7) наклейте самоклеящиеся подпятники (ф5).
 - 4г. Соберите основание кровати (металлокаркас) согласно прилагаемой инструкции.
 - 4д. Закрепите основание кровати (металлокаркас) к подъемному механизму (ф11, 12, 14, 15)
 - 4е. Установите газовый амортизатор (ф13, 14) к подъемному механизму (ф10)
 - 4ж. Вложите дно (детали 8) в каркас кровати.

5. Расправьте и закрепите на деталях 2, 3, 3а чехол. Для этого выровняйте средний элемент чехла по малой спинке (деталь 2), закрепите его верхнюю часть, и, натягивая сверху вниз, закрепите нижнюю часть чехла. После этого разверните боковые элементы чехла, и, натягивая их вверх, вниз и в сторону изголовья кровати, закрепляйте по мере разворачивания на царгах кровати (детали 3, 3а).

1 Сборка каркаса кровати

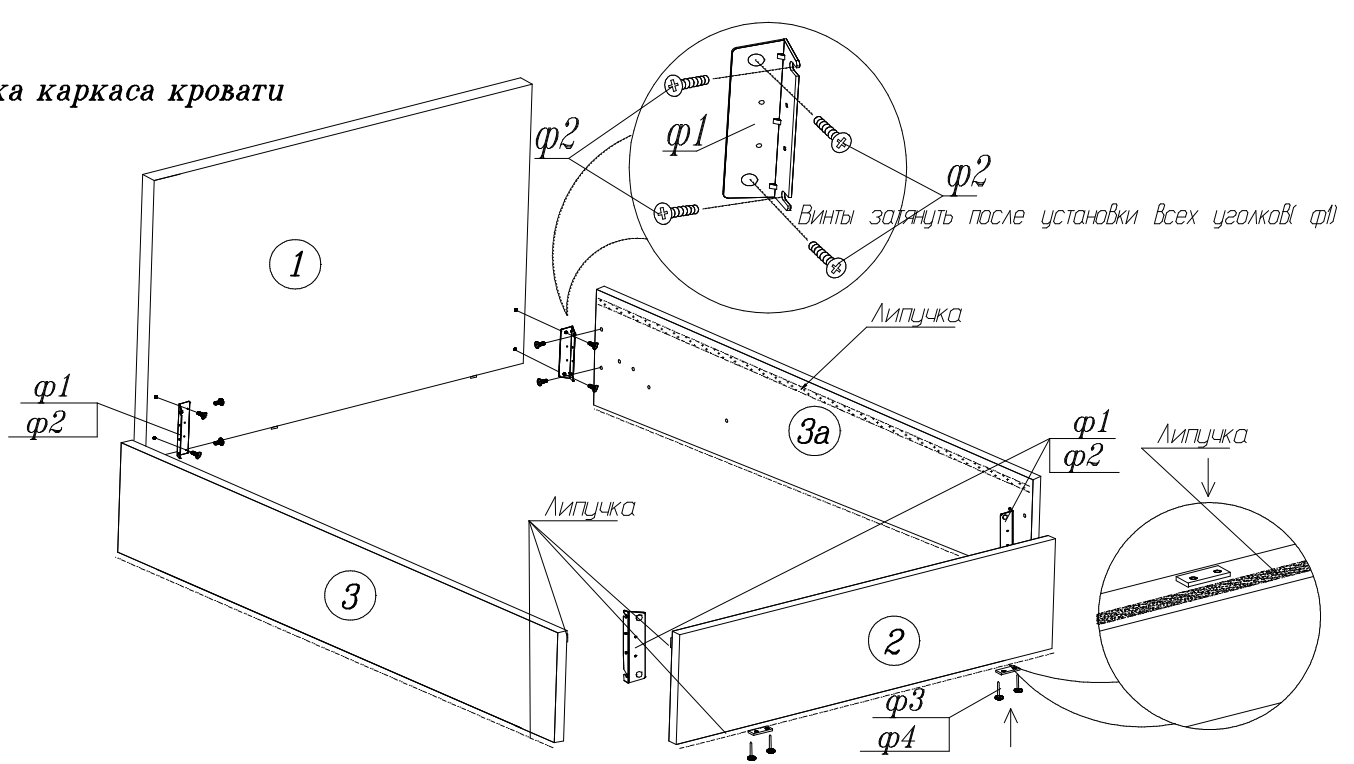

2 Установка подъемного механизма и основания

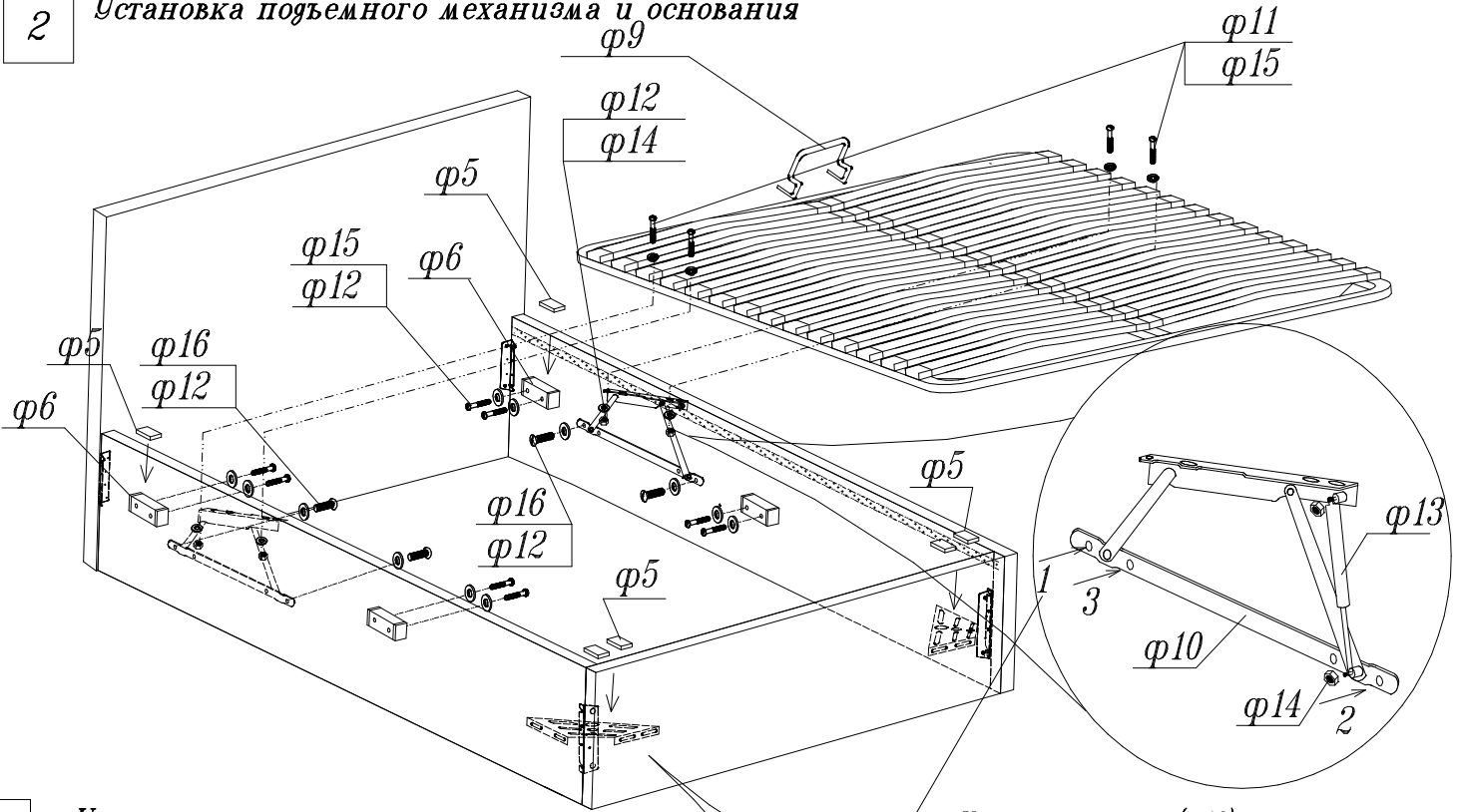

3 Установка яна кровати.

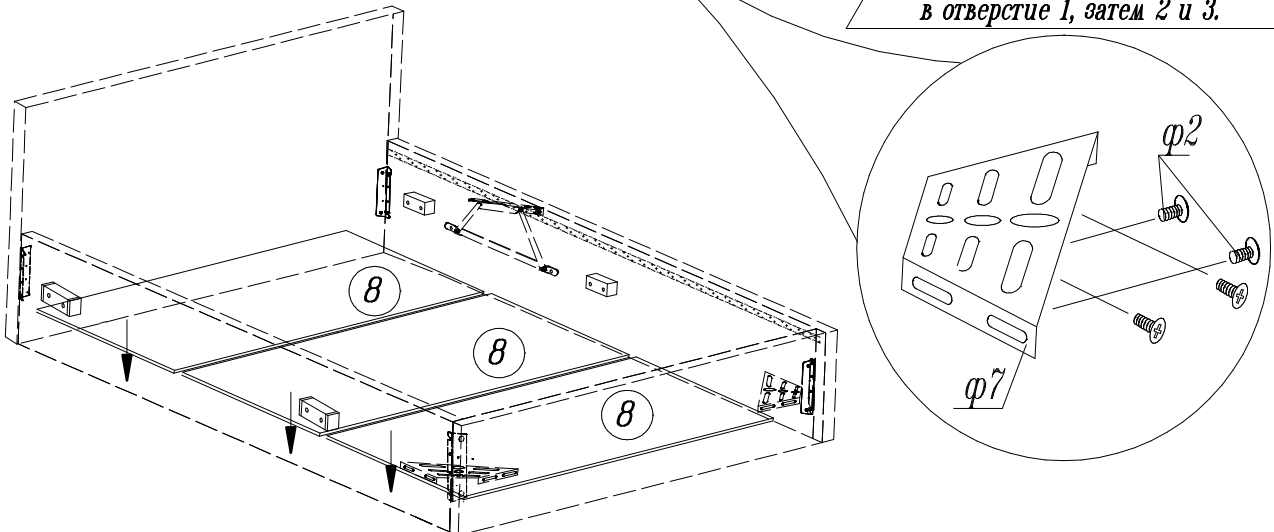

Изготовитель оставляет за собой право на внесение изменений в детализовку изделия, состав, вид и комплектность фурнитуры.