

**EAS**РОССИЯ
ООО “ИМК”Удмуртская Республика, г. Ижевск
ул. 10 лет Октября, дом 32, Литер Г, офис 206 б.

сайт: izhmebel.com

e-mail: izhmebel@mail.ru

Письменный стол.

Проект ИЖ.052.34.00.00.00.

Модульная серия корпусной мебели “Виктория”

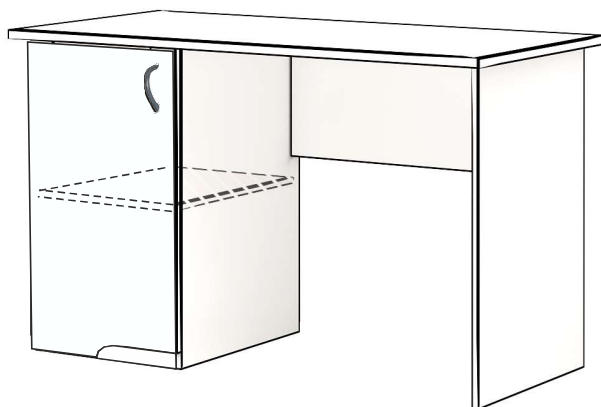
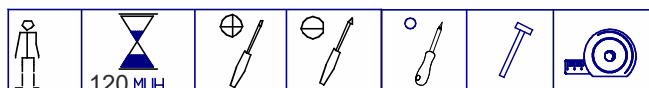
**Состав изделия**

№ дет	Наименование деталей	Длина	Ширина	Кол-во
1-34	Опора	706	490	1
2-34	Опора	706	490	1
3-34	Опора	706	490	1
4-34	Стенка горизонтальная	368	490	1
5-34	Стенка горизонтальная	368	490	1
6-34	Стенка задняя	720	292	1
7-34	Столешница	1200	590	1
8-34	Дверь (МДФ)	698	397	1
9-34	Стенка задняя (ДВПО)	682	397	1

Фурнитура

Наименование деталей	Кол-во
Комплект К-52	1
Комплект К-45	16
Комплект К-39	6
Комплект К-130	6
Комплект К-10	4
Комплект К-33	4
Комплект К-17д	2
Комплект К-16 для отв.Ø8	2
Комплект К-7	4
Комплект К-16 для отв.Ø5	12

Габаритные размеры в мм,
1200x736x590

ИНСТРУКЦИЯ ПО СБОРКЕ

Комплекты фурнитуры

Комплект К-130

1. Эксцентрик -1шт.
2. Дюбель быстрого монтажа L=42мм -1шт.
3. Заглушка самокл. -1шт.



Комплект К-52

1. Ручка - 1шт.
2. Винт М4х22 - 2 шт.

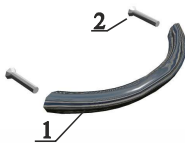

Комплект К-39

- 1.Ножка регулируемая М6х18-1шт.
- 2.Гайка-1шт.

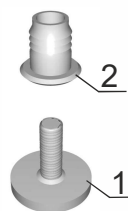

Комплект К-17

1. Петля 4-шарнирная–1шт.
2. Планка петли – 1шт.
3. Шуруп 3,5х16 – 2шт.
4. Шуруп 3,5х16 – 2шт.
5. Винт установочный – 1шт.
6. Винт регулировочный – 1шт.
7. Футорка Ø5,4х9,6 -2шт.

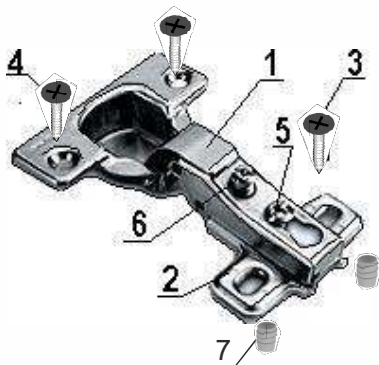

Комплект К-33

- 1.СтяжкаVB135 -1шт.
- 2.Дюбель L=19 -1шт.

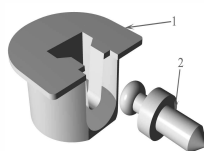

Комплект К-16

- 1.Заглушка пластм. -1шт.

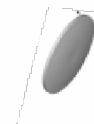

Комплект К-10

1. Эксцентрик-1шт
2. Дюбель ввинчиваемый (L=42 мм) -1шт
3. Заглушка-1шт.



Комплект К-7

1. Винт-конфирмат 7х50 -1шт.
2. Заглушка-1шт.
3. Ключ шестигран. - 1шт.

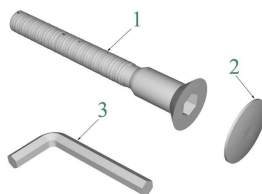

Комплект К-45

1. Шуруп 3х20 - 1шт
2. Шайба-1шт

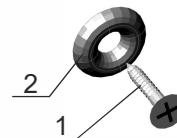

Уважаемый покупатель, обращаем Ваше внимание на то, что внешний вид изделия во многом зависит от качества сборки.

1. Подготовка к сборке.

Прежде чем приступить к сборке изделий, необходимо внимательно ознакомиться с данной инструкцией:

- распаковать упаковки, скомплектовать детали согласно схемам, определить наличие необходимой фурнитуры;
- номера деталей на схемах соответствуют номерам, поставленным на не лицевых поверхностях деталей;
- приготовить необходимый инструмент: метр, отвертки, шнур, молоток;
- сборку производить на ровном полу, покрытым тканью или бумагой во избежание повреждения фасадных кромок и загрязнения мебели;
- установить на деталях комплекты фурнитуры, обозначенные на схемах изделий и рисунках по имеющимся наклейкам.

2. Эксплуатация и уход.

Уважаемый покупатель, для того чтобы изделие всегда радовало Вас, напоминаем:

- не содержать мебель в сырых, непроветриваемых помещениях и не устанавливать вплотную к отопительным и нагревательным приборам;
- при установке изделий мебели в непосредственной близости от нагревательных и отопительных приборов их поверхности во время эксплуатации должны быть защищены от нагрева, температура нагрева элементов мебели не должна превышать +40°C;
- не ставить под прямые солнечные лучи, т. к. под их воздействием изменяется цвет лицевых поверхностей изделия;
- в мебели, имеющей крепление болтами, винтами, шурупами, при ослаблении необходимо периодически подтягивать;
- изделие оберегать от механических повреждений, попадания растворителей, щелочей, кислот, воды и т. п.;
- аккуратно передвигайте с места на место изделие, чтобы не повредить ножки в процессе передвижения;
- не оставлять без необходимости двери открытыми;
- чистку щитовых поверхностей производить сухой мягкой тканью;
- при эксплуатации мебельной продукции необходимо исключить попадание воды и иных жидкостей на элементы изделий мебели, соприкасающихся с полом.

ДОПОЛНИТЕЛЬНАЯ ИНФОРМАЦИЯ ДЛЯ ПОТРЕБИТЕЛЯ.

1. Материалы, применяемые в производстве корпусной мебели:

- ламинированные древесностружечные плиты (ЛДСП) ГОСТ 32289-2013;
- плиты древесноволокнистые средней плотности марки МДФ ТУ 5536-003-50113531-2005;
- плиты древесноволокнистые твердые с лакокрасочным покрытием (ДВП) ГОСТ 8904-81;
- кромки плоские мебельные поливинилхлоридные (ПВХ).

2. Назначение и область применения:

- предназначен для работы.

3. Рекомендуемые допустимые нагрузки на отдельные элементы мебели:

- на полку - 5 кг; - на стол сверху - 40 кг.

4. Транспортирование и хранение (ГОСТ 16371):

- транспортирование рекомендуется всеми видами транспорта в крытых транспортных средствах, а так же в контейнерах;
- мебель должна храниться в крытых помещениях при температуре не ниже +2°C и относительной влажности воздуха от 45% до 70%, не должно быть контакта с водой и ультрафиолетовыми лучами.

Мебель корпусная бытовая изготовлена в соответствии с ТО 31.01.99-012-20347527-2018, ГОСТ 16371-2014, ГОСТ 19917-2014, соответствует требованиям ТР ТС 025/2012

“О безопасности мебельной продукции”.

Примечание: Руководство по эксплуатации к изделию не отражает незначительных, конструктивных изменений в изделии, внесенных изготовителем после подписания к выпуску в свет данного руководства, а также изменений по комплектующим изделиям и документации, поступающей с ними.

3.Схема сборки.

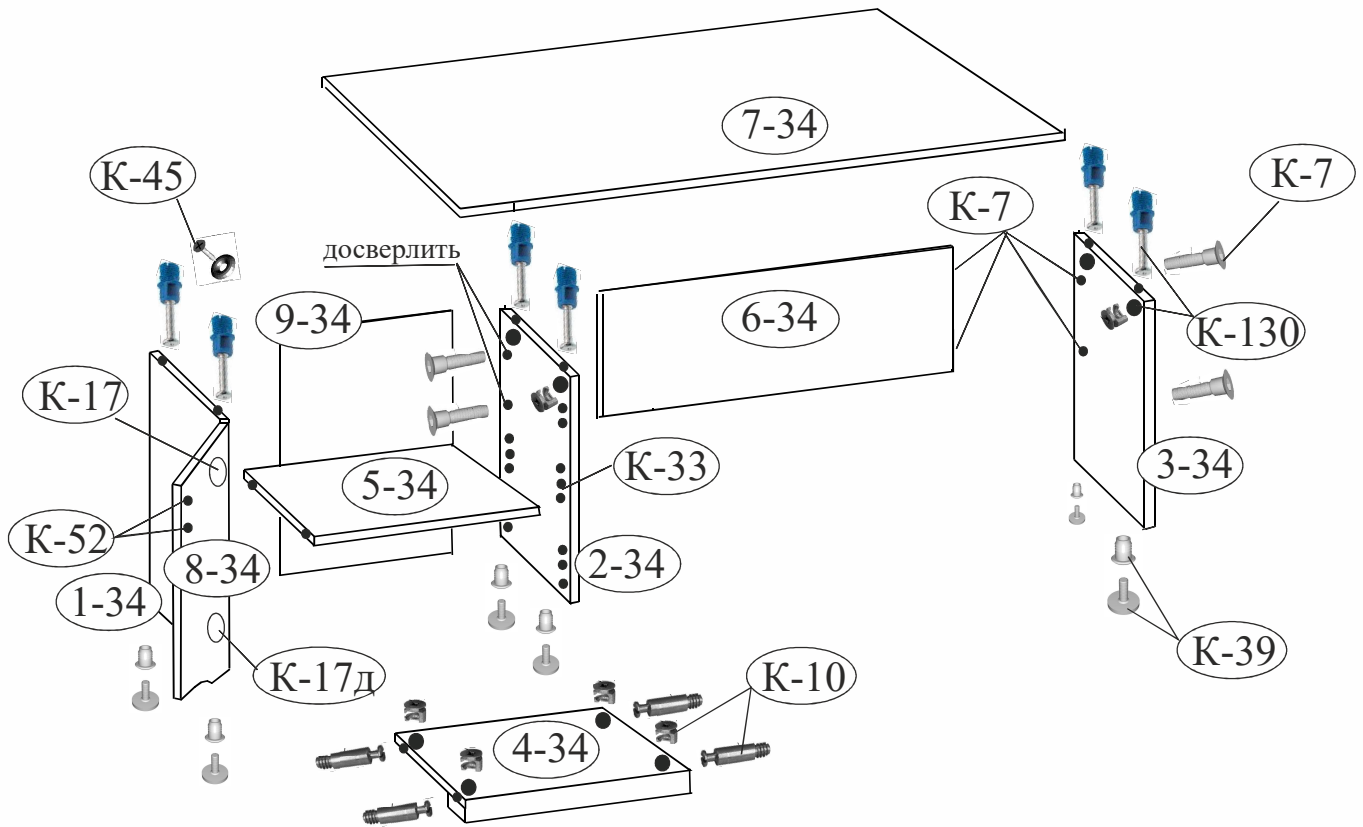

Последовательность установки.

1. Осторожно забейте футорки (К-17Д) в отверстия на стенке (1-34), установите планку петли. Вкрутите дюбеля (К-33 и К-10). Осторожно забейте гайки (К-39), затем вкрутите ножки.

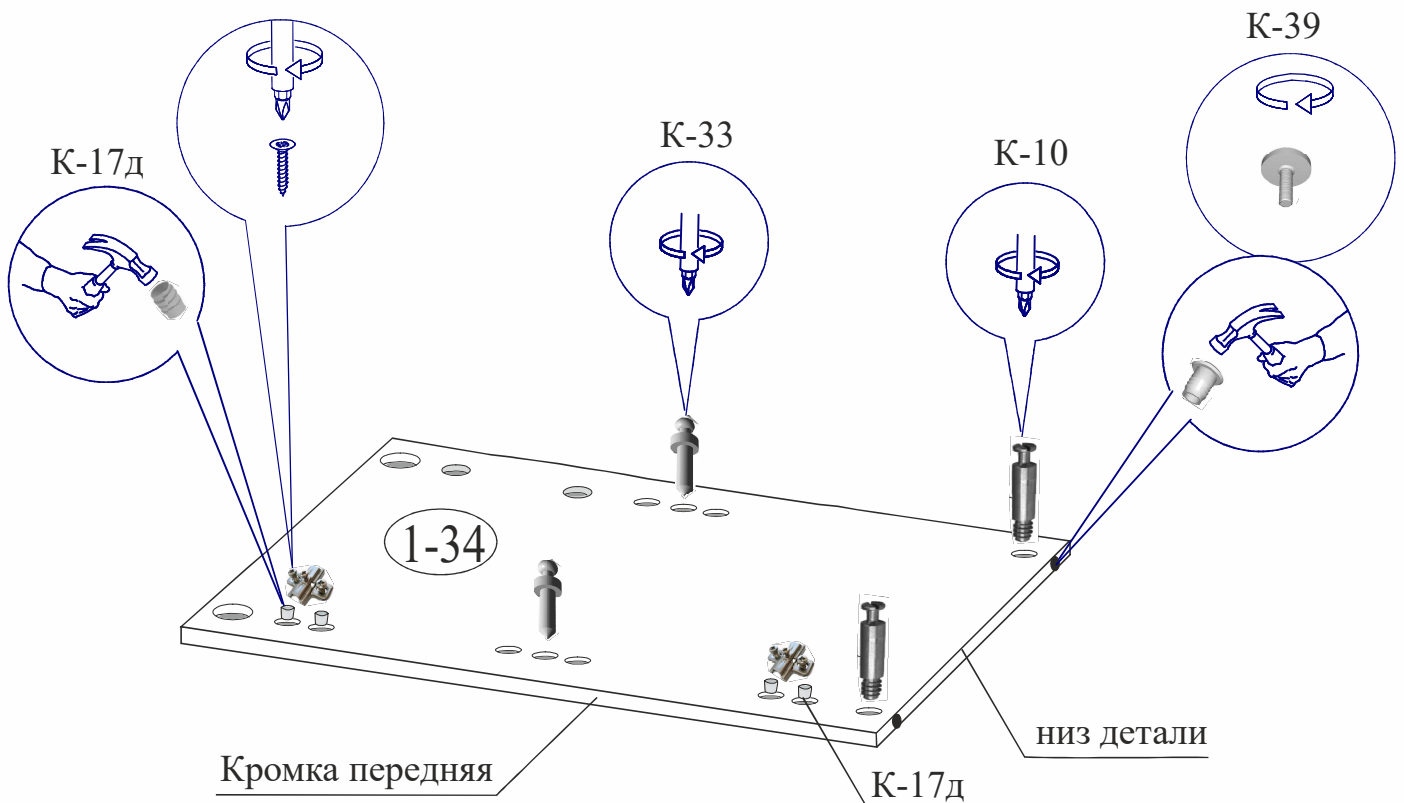

2. Вкрутите дюбеля ввинчиваемые (К-10, К-33) в отверстия на детали (2-34).
Осторожно забейте гайку (К-39) в торцевое отверстие, вкрутите ножку в гайку.
Осторожно досверлите два отверстия $\varnothing 8$ мм.

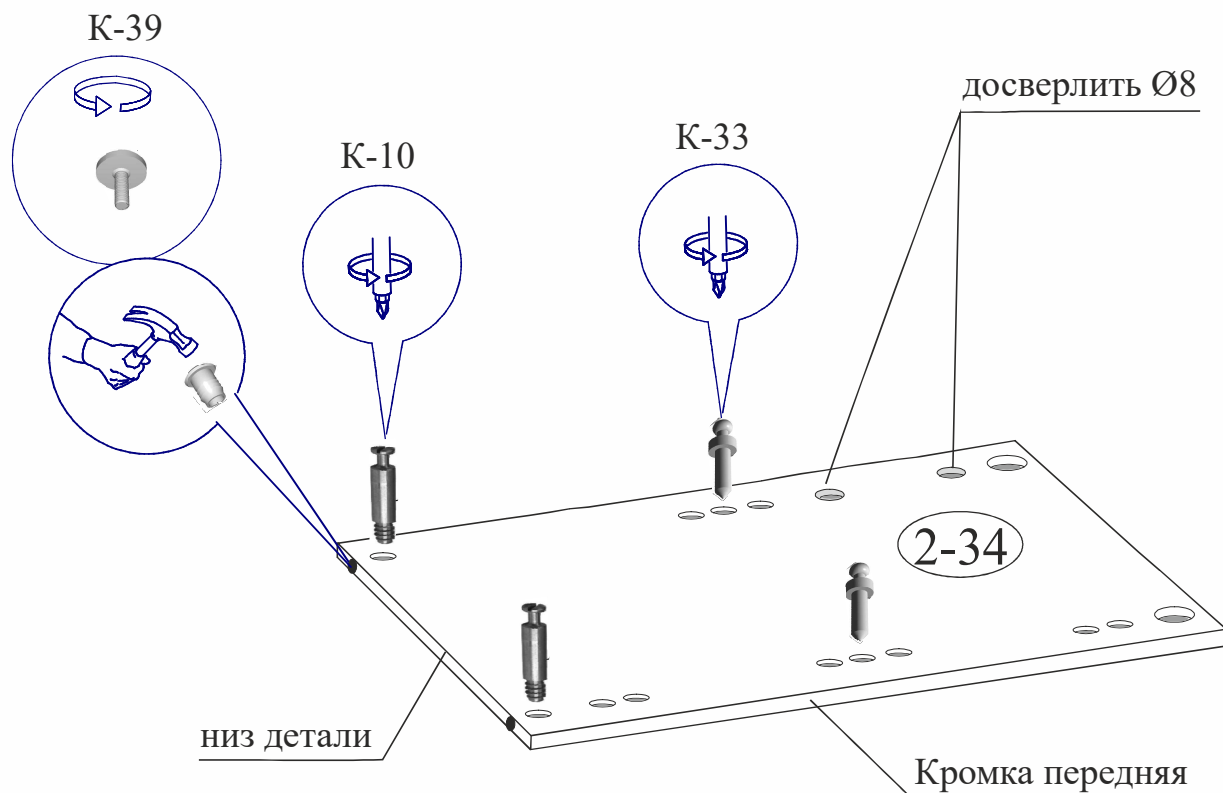

3. Осторожно забейте гайку (К-39) в торцевое отверстие, вкрутите ножку в гайку.

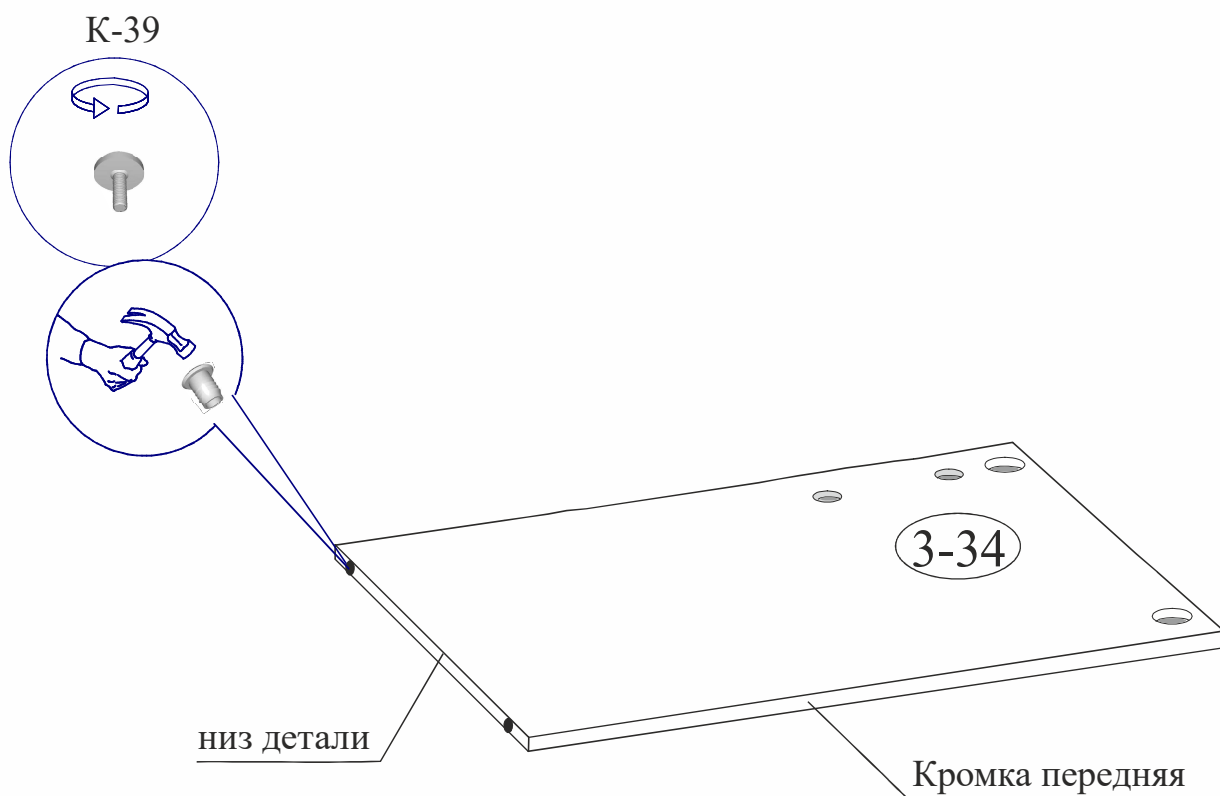

4. Установите дюбель быстрого монтажа (К-130) в отверстия на детали (7-34).



Схема установки стяжки эксцентриковой К-130



5. Установите стяжки (К-33) на деталь (5-34).

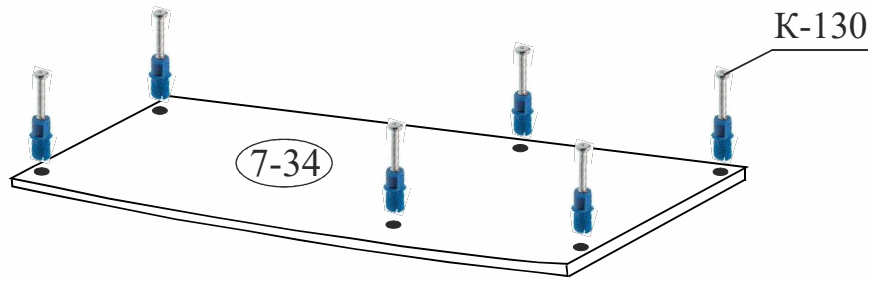
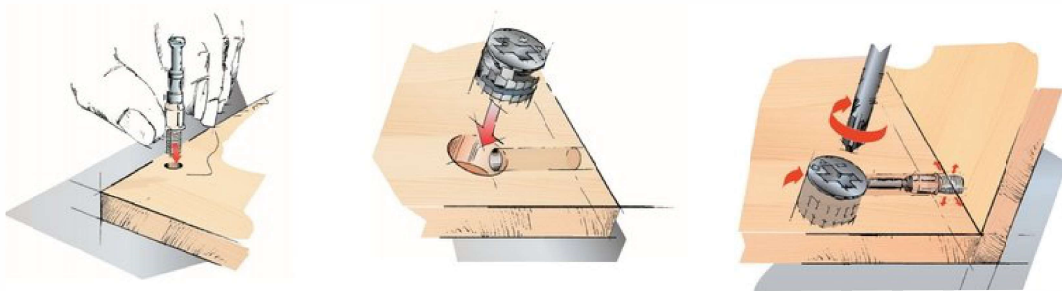

Схема установки стяжки К-33.



6. Соедините между собой детали (1-34, 4-34, 2-34) на стяжку (К-10).
Деталь (5-34) установите на стяжку (К-33).

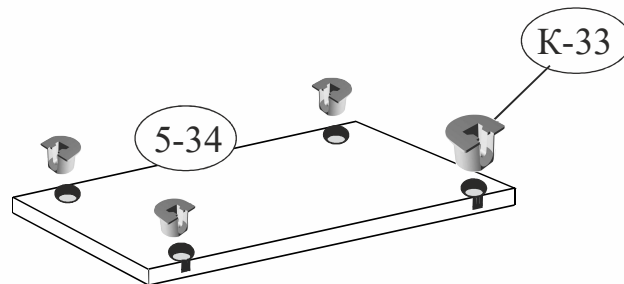
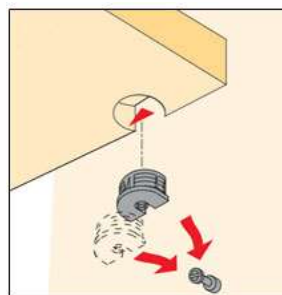
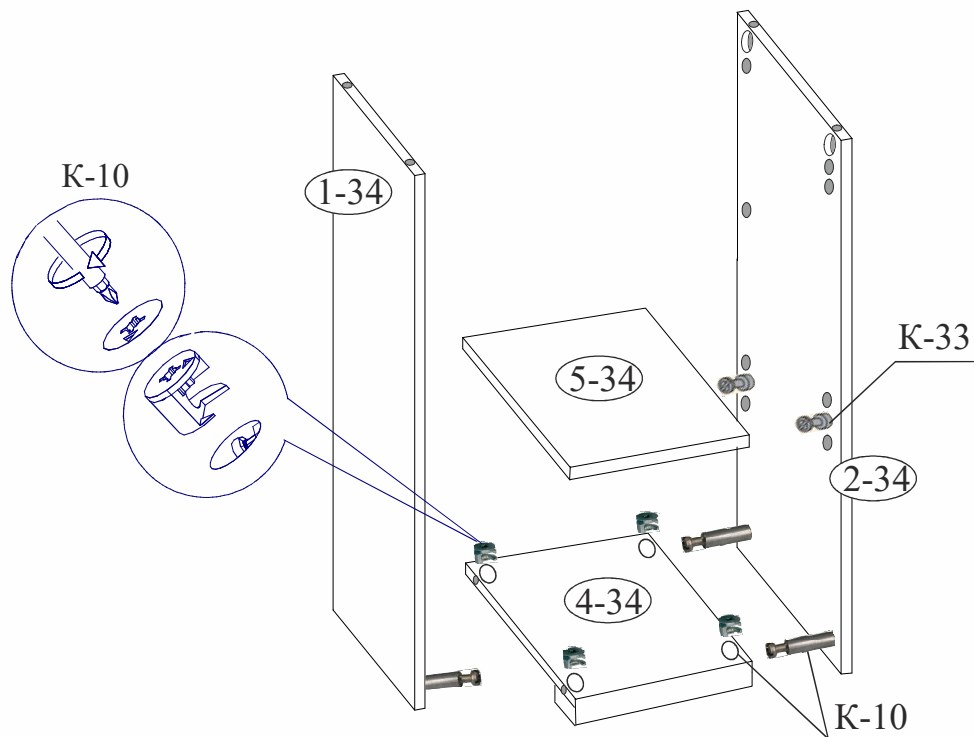

7. Установите между деталями (2-34, 3-34) деталь (6-34) на винт (К-7),
затем столешницу (7-34) на стяжку (К-130).

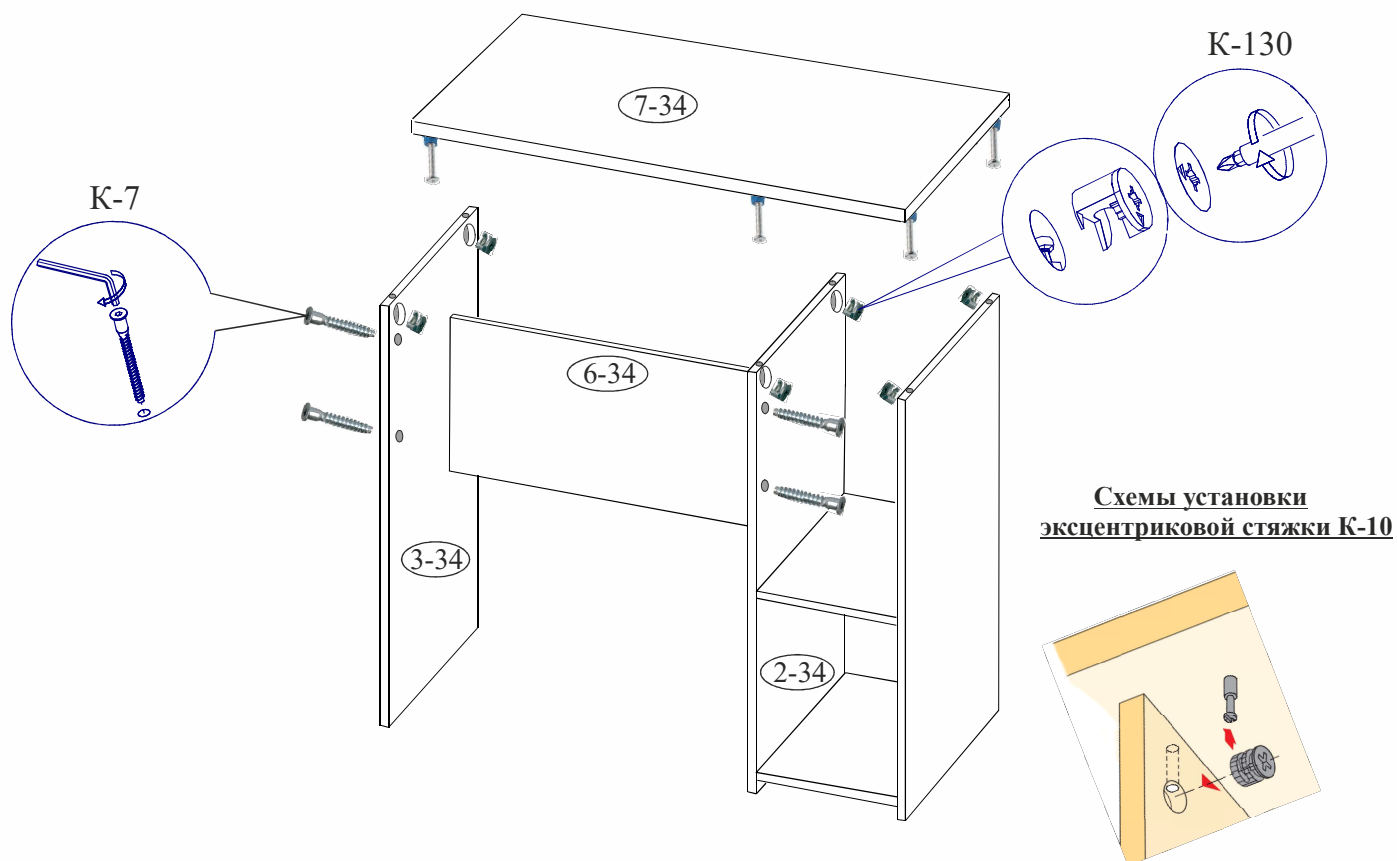

8. Выровняйте каркас стола (замерив проемы по диагонали), положите стенку заднюю (9-34) вплотную к столешнице (7-34) и закрепите шурупами с шайбами (К-45) с градацией 150 мм.

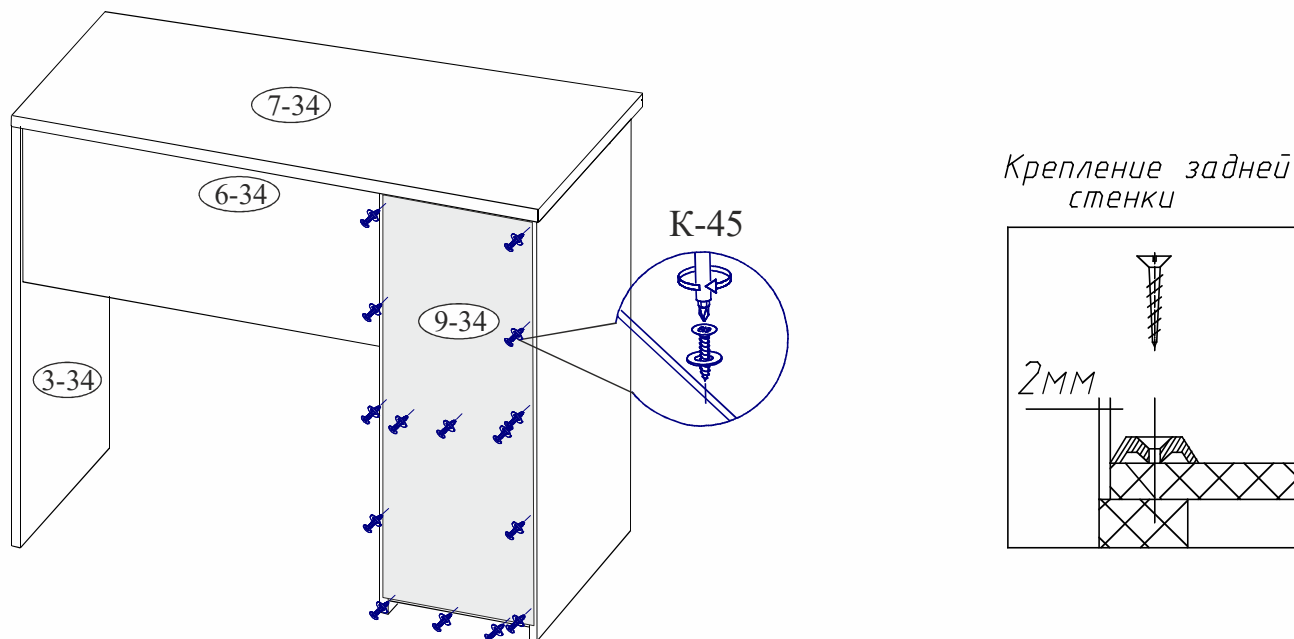

9. Установите петлю (К-17) на дверь (8-34), для выравнивания петель перпендикулярно кромки фасада необходимо использовать длинную линейку или прямую планку от жесткой упаковки (прямую деталь каркаса) прижав плотно ее к прямым частям двух соседних петель параллельно кромки фасада.

Навесьте дверь на стол и отрегулируйте по ширине и высоте, закрепите ручку.

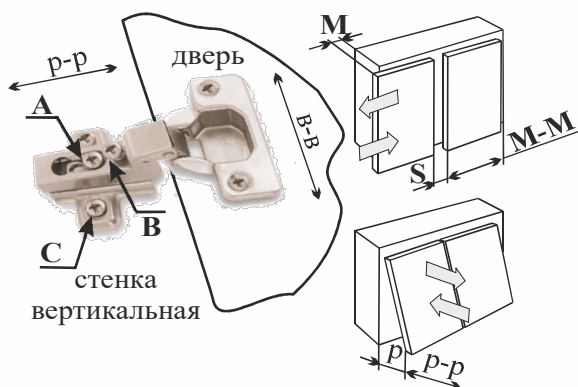
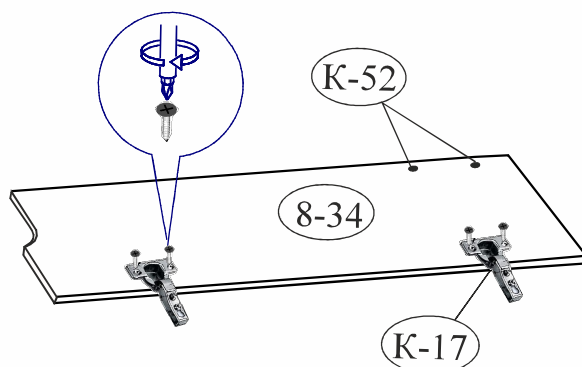

Порядок регулировки петель:

- для изменения размера **Р** ослабить крепежный винт **А**, что дает возможность перемещения двери по стрелкам **р-р**;
- для изменения размера **М(С)** используется регулировочный винт **В** при ослабленном винте **А**, что дает возможность перемещать дверь по стрелке **М-М**, после регулировки затянуть винт **А**;
- для перемещения двери по стрелке **в-в** ослабить винты **С**.

ГАРАНТИЙНЫЙ ТАЛОН

Заполняется магазином, где приобретено изделие

_____ (наименование изделия)

Дата выпуска _____

Дата продажи _____

Владелец изделия _____
(Фамилия, Имя, Отчество)

Адрес _____

Наименование изделия _____

Установлен дефект _____

Исправил мастер _____

Подпись _____

“ ___ ” _____ 20 г.

ГАРАНТИИ.

24 месяца со дня приобретения при предъявлении талона по обнаруженным скрытым производственным дефектам. За механические повреждения возникшие при транспортировке, установке или эксплуатации, предприятие ответственности не несет.

Наш адрес: Россия, 426011, Удмуртская Республика, г. Ижевск, ул. 10 лет Октября, дом 32, Литер Г, офис 206 б.

Контактный телефон: 8 (3412) 90-80-34.

(линия отреза)

ПАСПОРТ.

Дата выпуска _____

ОТК _____

Отметка магазина о продаже

“ ___ ” _____ 20 г.

Срок службы 7 лет